



Porte d'entrée

RD67



La porte d'entrée est un élément clé de la façade de la maison. Chaque jour, vous voyez, vous touchez et vous l'utilisez. Par conséquent, la porte doit être:

- sûr;
- économie d'énergie;
- assorti à l'extérieur;
- sans entretien;
- avoir une belle apparence.

Nous offrons une large gamme de portes d'entrée sur mesure avec de nombreux choix de design, y compris la possibilité de créer votre design individuel.

Les dernières technologies combinées à un design parfait se traduisent par une apparence et des performances exceptionnelles.

Dans cette brochure, vous pouvez passer en revue les modèles de porte de base, les designs et les options.

"Ryterna Entry" fait partie du "Groupe Ryterna" qui fournit des portes sur le marché européen depuis 1993.

Ayant des succursales dans toute l'Europe et notre propre flotte de transport, nous pouvons fournir les délais les plus courts possibles.

En essayant de passer au vert autant que possible, nous mettons en œuvre les principes de durabilité et d'économie circulaire afin que nos clients pourraient être sûrs qu'ils obtiendront des produits de qualité et respectueux de l'environnement.

www.ryternaentry.com
www.ryternaentry.doorconfigurator.com



Designs	4
Caractéristiques	22
Couleurs	25
Élément latéral et supérieur	26
Poignées	28
Accessoires	29
Systèmes de verrouillage	30
Design standard	32





Design **100**
Couleur extérieur **RAL7030**
Poignée **H45R-800**
Écusson **ESC-2**
Vitrage **Vitrage à effet gravé**



Design **108***
Couleur extérieur **RAL8017**
Poignée **H45S-800**
Écusson **ESC-1**
Applique **Métal inoxydable**
Glazing **Clair SGC**
*Personnalisé



Design **104**
Couleur extérieur **RAL9005**
Poignée **H45R-500**
Écusson **ESC-2**
Applique **Métal inoxydable**





Design **110**
Couleur extérieur **RAL9005**
Poignée **H45R-500**
Écusson **ESC-2**
Vitrage **Vitrage à effet gravé**
Applique **Métal inoxydable**



Design **112**
Couleur extérieur **RAL7016**
Poignée **H45R-800**
Écusson **ESC-2**
Vitrage **Vitrage à effet gravé**
Applique **Métal inoxydable**



Design **102**
Couleur extérieur **RAL9016**
Poignée **H45R-500**
Écusson **ESC-2**
Applique **Métal inoxydable**



Design **112**
Couleur extérieur **RAL9016**
Poignée **H45R-800**
Écusson **ESC-1**
Vitrage **Clair SGC**
Applique **Métal inoxydable**



Design assorti



Design **110**
Couleur extérieur **RAL7016**
Poignée **H45R-800**
Écusson **ESC-1**
Vitrage **Clair SGC**
Applique **Métal inoxydable**



Design **117***
Couleur extérieur **RAL7016**
Poignée **H45R-1200**
Écusson **ESC-2**
Vitrage **Mat SGM**
Applique **Métal inoxydable**

*Personnalisé



Design **120**
Couleur extérieur **RAL9016**
Poignée **H45R-800**
Écusson **ESC-2**
Vitrage **Teinté SGT**
Applique **Métal inoxydable**



Design **123**
Couleur extérieur **RAL7016**
Poignée **H45R-800**
Écusson **ESC-2**
Vitrage **Mat SGM**
Applique **Métal inoxydable**

28

Design **115**
Couleur extérieur **RAL7012**
Poignée **H45R-800**
Écusson **ESC-2**
Vitrage **Teinté SGT**
Applique **Métal inoxydable**



Design **117**
Couleur extérieur **Chêne doré**
Poignée **H45R-500**
Écusson **ESC-1**
Vitrage **Clair SGC**
Applique **Métal inoxydable**



Design **110**
Couleur extérieur **Vieux Chêne**
Poignée **HLA**
Vitrage **Clair SGC**
Applique **Métal inoxydable**



Design **106**
Couleur extérieur **RAL9016**
Poignée **H45R-500**
Écusson **ESC-2**
Applique **Métal inoxydable**



Design **126***
Couleur extérieur **RAL 9016**
Poignée **H90S-1600 LED**
Écusson **ESC-2**
VitrageApplique **Mat SGM**
Chêne doré
*Personnalisé

Le cadre RD67 est constitué de profilés composites en aluminium à rupture de pont thermique de 24 mm d'épaisseur. La feuille a une épaisseur de 67 mm avec une double peau en acier remplie de mousse PU sans fréon.

Toutes les fenêtres et fenêtres latérales sont en triple vitrage avec verre de sécurité. Vous pouvez choisir des options de vitrage clair, obscur, opaque ou teinté. Vitrage personnalisé effet gravé disponible sur demande.



Transmission thermique
U valeur



0.94 W/m²K*

Classe de résistance de sécurité
EN 12519



RC 2

Classe de résistance au vent
EN 12207:199-11



4

Classe de résistance à la pluie
EN 12208:199-11



4A

Réduction du bruit
EN 717-1:2013



34,7 Db

*pour les portes avec le vantail de 1000 x 2200 mm

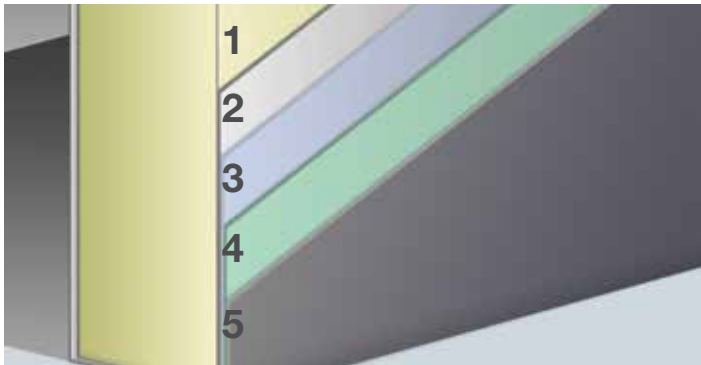

Structure du vantail de la porte

- 1 Mousse de polyuréthane
- 2 Acier laminé à froid
- 3 Galvanisation à chaud
- 4 Traitement chimique
- 5 Couverture de poudre

Étanchéité de la porte

Le triple contour d'étanchéité en caoutchouc fournit isolation parfaite. Caoutchouc de silicone en forme D ne vieillit pas et ne rétrécit donc pas l'isolation ne change pas au cours d'une vie.

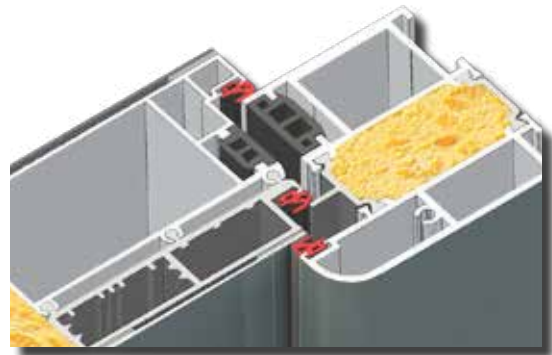

Charnières

Les charnières sont suffisamment solides pour supporter des portes pesant jusqu'à 90 kg. Laissez la porte s'ouvrir à 180°. Diamètre charnière 18 mm. Réglable dans trois directions :

- Verticalement +/- 3 mm ;
- Horizontalement +/- 3 mm ;

Les charnières sont suffisamment solides pour supporter des portes pesant jusqu'à 90 kg. Laissez la porte s'ouvrir à 180°. Diamètre charnière 18 mm. Réglable dans trois directions :

- Verticalement +/- 3 mm ;
- Horizontalement +/- 3 mm ;
- Pression d'étanchéité +/- 1.0 mm.

Dr. Hahn
TÜRBÄNDER. MADE IN GERMANY.



Seuil

Le profil de seuil composite d'aluminium résistant et PVC parfaitement étanche le bas de la porte protège votre maison contre les courants d'air, l'humidité, la poussière et les insectes.

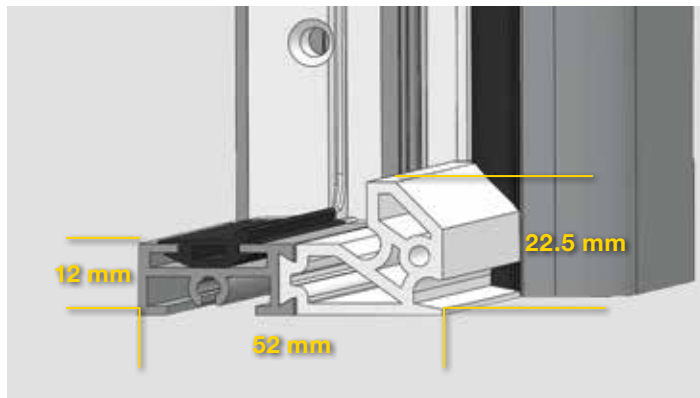

Dimensions

La hauteur du seuil est de 12 mm à l'intérieur et de 22,5 mm à l'extérieur.

Vitrage de vantail de porte

Fenêtres à triple vitrage sur les vantaux des portes. Verre de sécurité P4A à l'extérieur et à l'intérieur.

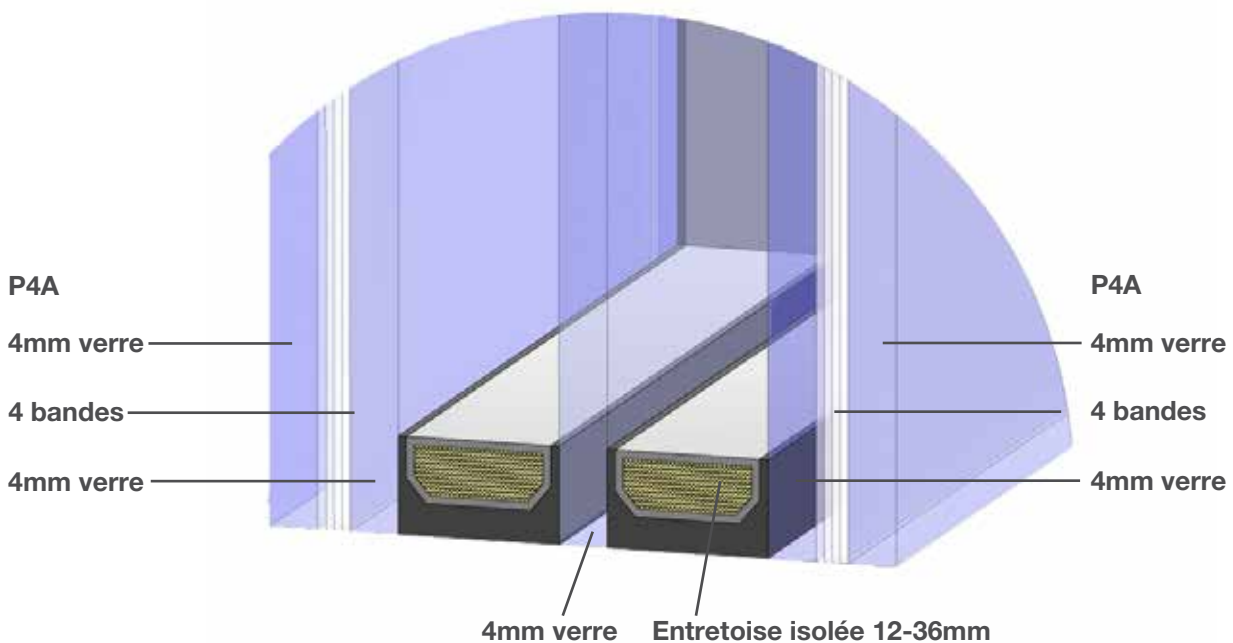

Couleurs RAL standards

Images de bois

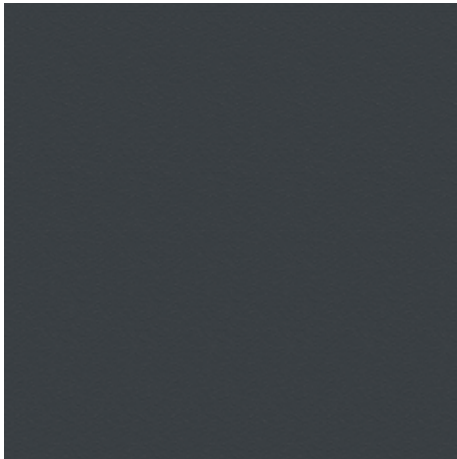

RAL 7016
Brillant 20%



RAL 7016
Structure



Chêne doré

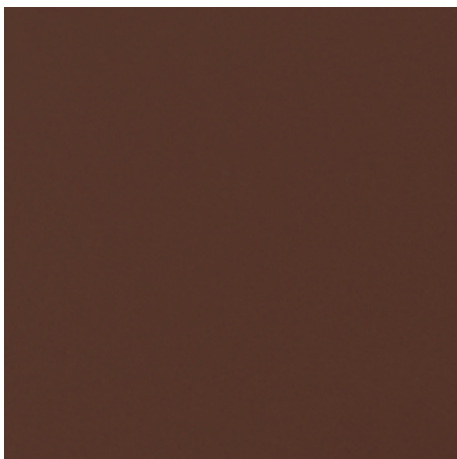

RAL 8017
Brillant 20%

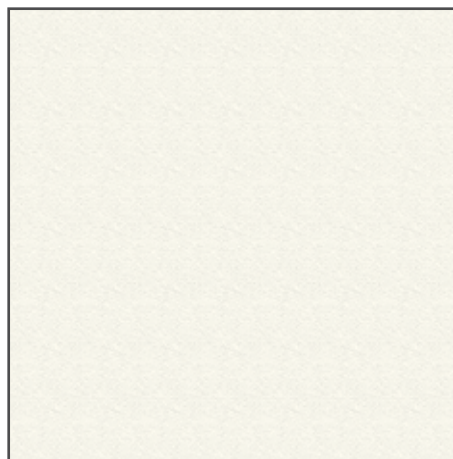

RAL 9016
Brillant 20%



Vieux Chêne

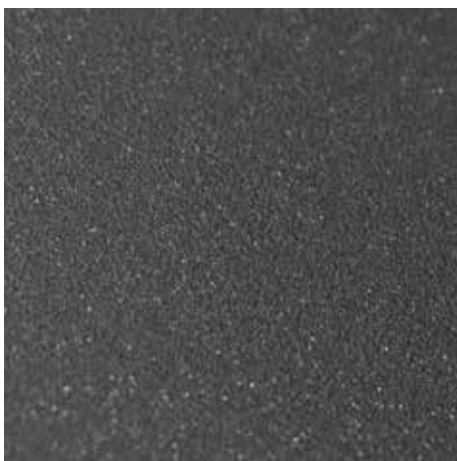

Anthracite
TG68/80043

Autres couleurs RAL



**Peinture de la structure
disponible sur demande**

*Veuillez noter que les couleurs sont représentées à titre indicatif uniquement. Veuillez utiliser des documents imprimés officiels pour une couleur précise.

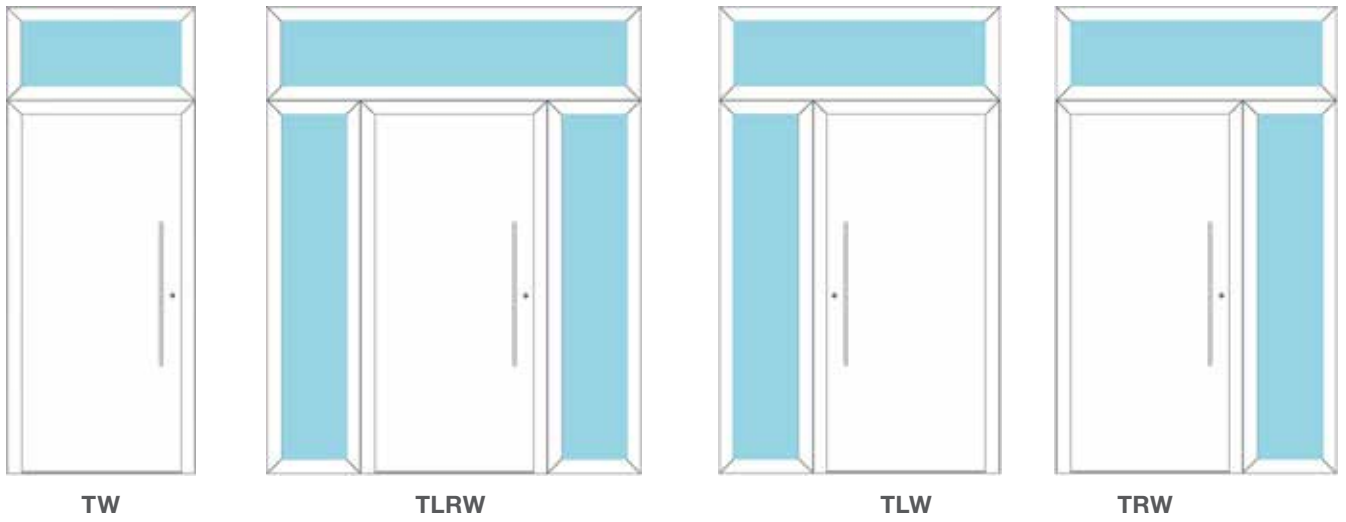
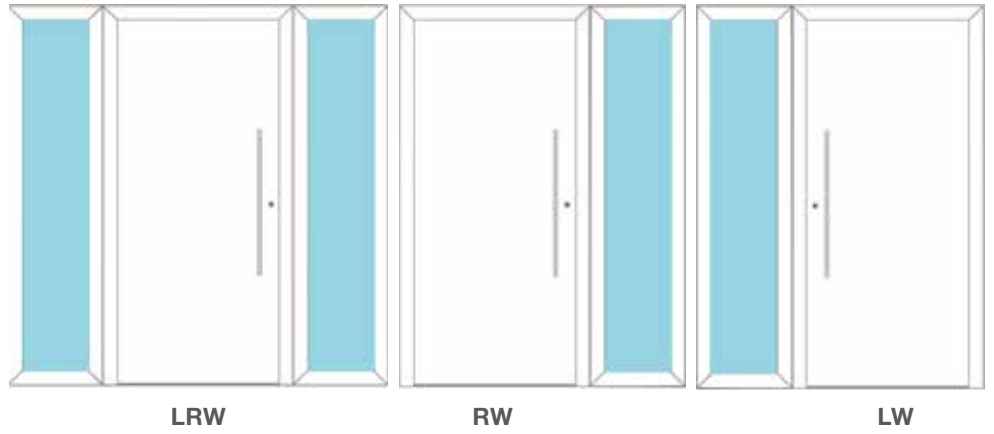
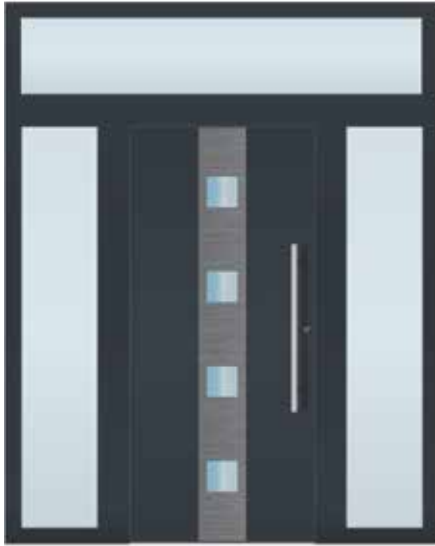

Vitrage effet "gravé"

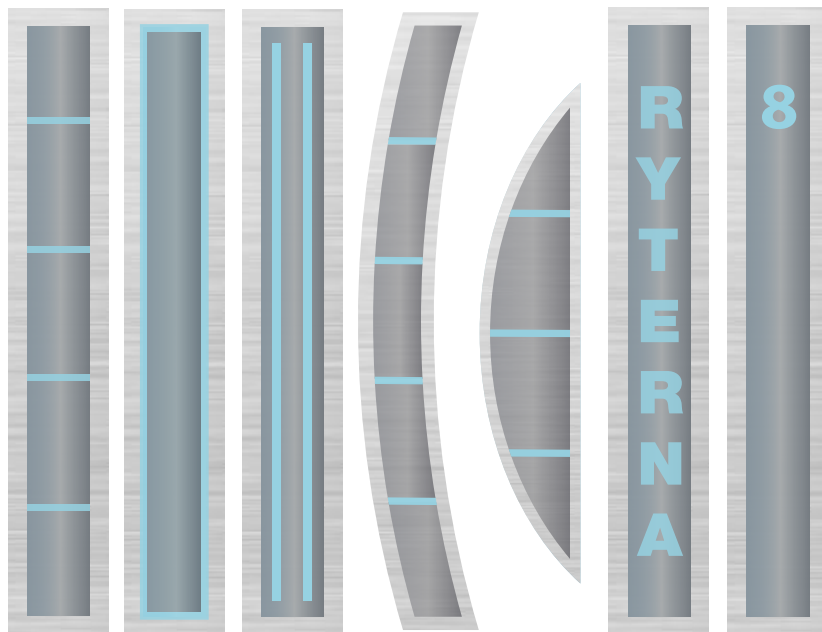

Options de vitrage

STANDARD



Clair **SGC**



Mat **SGM**



À motifs **SGP**

NON-STANDARD

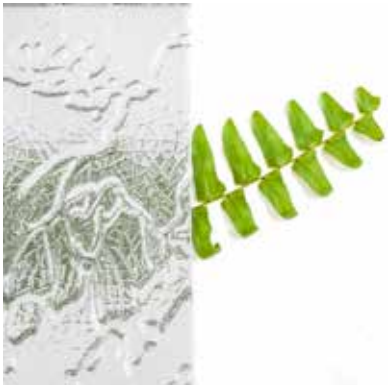

Similaire à Delta Nr. 121



Chinchilla



Kathedral Klein



Similaire à Silvit Nr. 118



Crépi



Teinté **SGT**

Flotteur 4mm + Flotteur 4mm + Flotteur 4mm

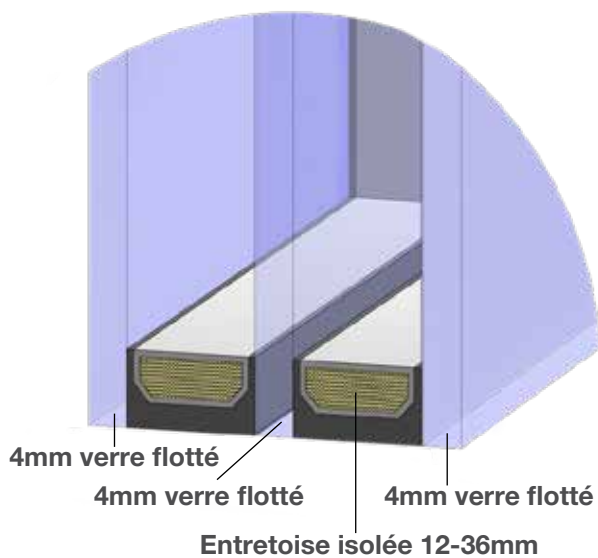

P4A + Flotteur 4mm + P4A

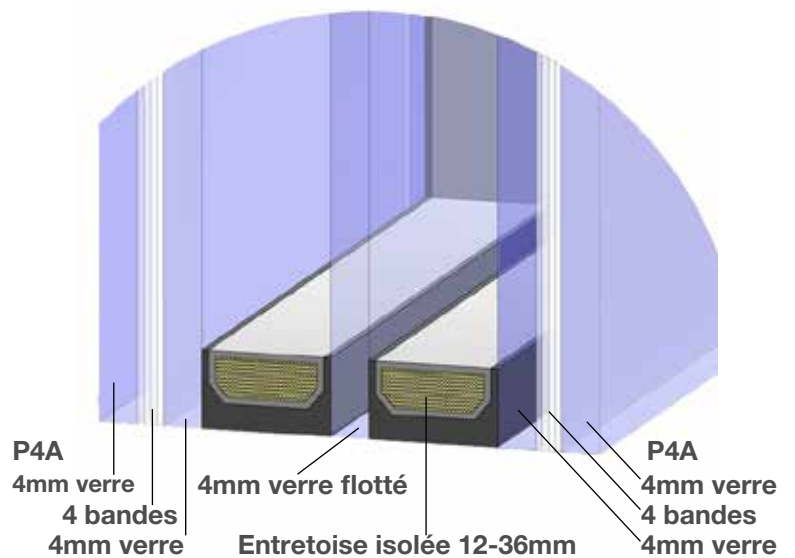

Poignées en métal inoxydable brossé



H45R

Ø 30 mm
45°

Hauteurs disponible:
500 mm
800 mm
1200 mm

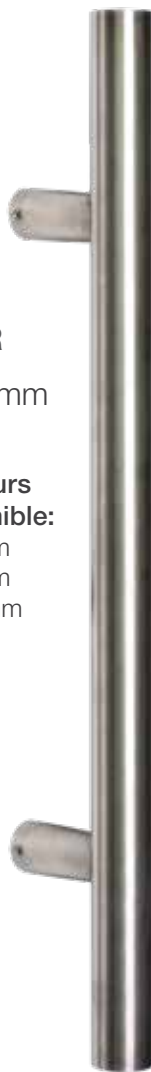

H90R

Ø 30 mm
90°

Hauteurs disponible:
500 mm
800 mm
1200 mm



H45S

30x20 mm
45°

Hauteurs disponible:
500 mm
800 mm
1200 mm

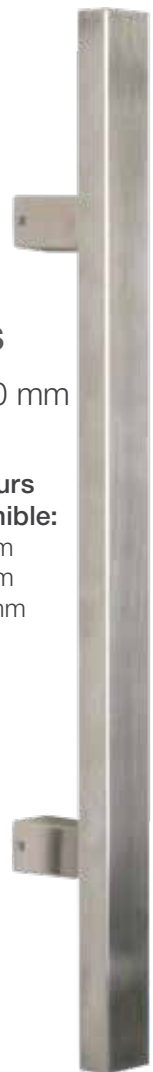

H90S

30x20 mm
90°

Hauteurs disponible:
500 mm
800 mm
1200 mm

Poignées à levier et à bouton



HL-W (Blanc)



HL-B (Noir)



HK-W (Blanc)*



***HK-B (Noir)**



HLA



HLS 01



HLS 02



HLS 03



HLS 04



HLS 05



HLS 06



HLS 07*

*En paires uniquement. Le reste peut être monté à l'intérieur ou par paires

Écussons

Vous avez le choix entre deux écussons en acier inoxydable.



ESC-1



ESC-2



CWA

CWA+TT

Cylindres de serrure

Les cylindres de serrure WILKA sont réputés pour leur sécurité et leur fiabilité. Vous pouvez choisir l'une des trois classes de sécurité : A, B ou C la plus élevée.

Le cylindre WILKA est livré avec 5 clés.

Des clés supplémentaires sont disponibles sur demande.

WILKA
SCHLIESSTECHNIK

Scanner Au Doigt

FSC2 - peut être installé sur le vantail de la porte. Le scanner au doigt est fixé au mur à l'aide d'accessoires en acier inoxydable (kit encastré). Le scanner au doigt digital peut être contrôlé par l'application. Ainsi, vous pouvez ouvrir la porte avec votre smartphone et profitez de tous les avantages du fonctionnement via app.



FSC2

FSC3 - scanner au doigt digital Sommer sûr et facile à utiliser. Augmentez la sécurité et la commodité sans clé.

Chaque utilisateur peut utiliser quatre doigts différents pour contrôler votre porte d'entrée, porte de garage et portail. Un simple balayage ouvre ou ferme vos appareils comme vous le souhaitez.



FSC3

FSC4 - Scanner au doigt digitale SIEGENIA avec technologie SI-BUS.

Installation directe sans unité de commande séparée. Avec Wi-Fi et Bluetooth de série. Administration jusqu'à 200 utilisateurs ou 800 fonctionnalités. La commande via app SIEGENIA Comfort est possible.



FSC4

Digicode

KP1 - Digicode pour le montage sur le mur. 3 différents codes peuvent actionner 2 relais différents.

KP2/KP3 - Digicode ekey Integra sont sûrs et faciles à fonctionner. Jusqu'à 99 utilisateurs individuels.

Digicode peut être installé sur le vantail de la porte ou sur le mur.

KP4 - Digicode SIEGENIA avec technologie SI-BUS. Installation directe sans unité de commande séparée. Avec WIFI et Bluetooth en standard.

Administration jusqu'à 200 utilisateurs ou 800 fonctionnalités.

La commande via app SIEGENIA Comfort est possible.

KP5 - L'accès à ENTRAcodé+ est sécurisé par d'un code numérique. Le code est composé de 4 à 8 chiffres, au choix, et peuvent être réglés individuellement.



KP1



KP2



KP3



KP4



KP5

Serrures

Les serrures KfV sont fabriquées à partir de matériaux de haute qualité avec une finition précise. La mécanique de haute technologie assure un fonctionnement fiable, précis et facile. Beaucoup d'options de la serrure 3 points la plus simple à la serrure 5 points sophistiquée.



L3P - Serrure multiple 3 points. Pêne dormant et pènes à crochet de la serrure principale actionnés par la clé.

L5P - Serrure multiple 5 points. Deux pènes ronds verrouillent automatiquement le vantail en fermeture et s'ouvrent par la clé. Pêne dormant et pènes à crochet actionnés par la clé.

L3P+D&N - jour et nuit. Serrure multipoints à 3 points avec possibilité de désactiver temporairement l'auto-verrouillage. Pêne dormant principal et pènes à crochet actionnés par la clé.

L3P+D&N+EM électrique - Serrure multipoints à 3 points avec pêne électrique et option de désactivation temporaire de l'autoblocage. Pêne dormant et pènes à crochet de la serrure principale actionnés par la clé.

L5PMA électrique - Serrure multipoints 5 points. Les pènes ronds et crochets verrouillent automatiquement le vantail à la fermeture. Pêne dormant actionné par la clé uniquement. Si le pêne dormant est engagé, le déverrouillage automatique est désactivé. Tous les verrous s'ouvrent par entraînement électrique en tournant la clé ou en appuyant sur la béquille. La serrure peut être connectée à un lecteur d'empreintes digitales ou à un clavier (en option). Non compatible avec la béquille de l'extérieur, poignée de tirage uniquement.

L5PM sans moteur électrique - Serrure multipoints 5 points. Les pènes ronds et crochets verrouillent le vantail à la fermeture automatiquement. Pêne dormant actionné par la clé uniquement. Tous les loquets et pènes dormants sont déverrouillés en appuyant sur la poignée intérieure. Non compatible avec la béquille de l'extérieur, poignée de tirage uniquement.

L5PA électrique - Serrure multipoints à 5 points avec tous les loquets et pêne dormant actionnés par entraînement électrique. Se verrouille automatiquement à la fermeture de la porte. Tous les loquets et pènes dormants s'ouvrent par entraînement électrique en tournant la clé ou en appuyant sur la béquille. Non compatible avec la béquille de l'extérieur, poignée de tirage uniquement. La serrure peut être connectée au lecteur d'empreintes digitales et au clavier (en option).

L5P + fonction panique électrique - Serrure multipoints à 5 points avec tous les loquets et pêne dormant actionnés par entraînement électrique. Se verrouille automatiquement à la fermeture de la porte. Tous les loquets et pènes dormants s'ouvrent par entraînement électrique en tournant la clé ou en appuyant sur la béquille. Non compatible avec béquille de l'extérieur, tirez poignée uniquement. La serrure peut être connectée au lecteur d'empreintes digitales et au clavier (en option).



L3P



L5P

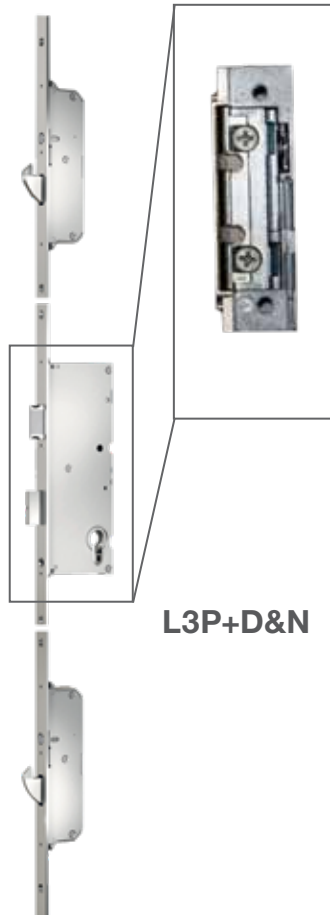

L3P+D&N



L3P+D&N+EM

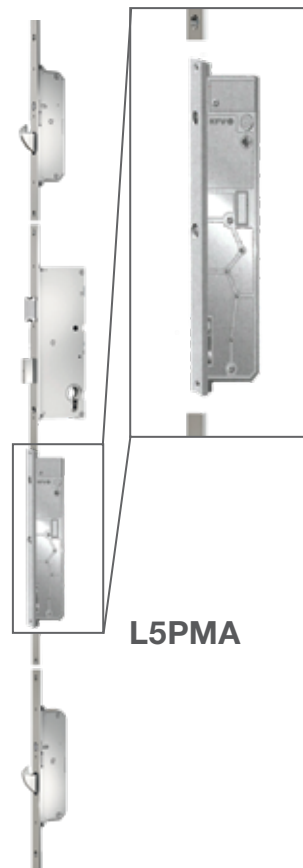

L5PMA



L5PM

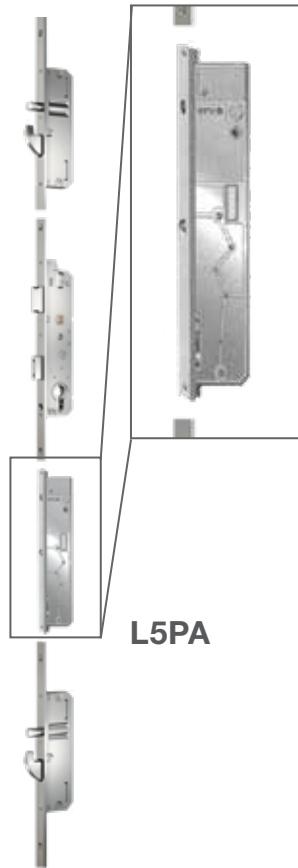

L5PA



L5P+
fonction
panique



100



101



102



103



104



105



106



107



108



109



110



111



112



113



114



115



116



117



118



119



120



121



122



123



124



125



126



127



128



129



130



131



132



133



134



Design Individuel



<https://ryternaentry.doorconfigurator.com/>

date de sortie:
31-05-2022

www.ryternaentry.com
<https://ryternaentry.doorconfigurator.com>