

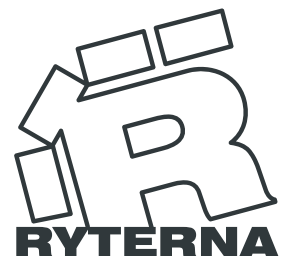

EXCLUSIEVE GARAGEDEUREN
by **RYTERNA**





04 DE BESTE OPLOSSING

06 FLUSH

10 SLICK

16 SLICK PLUS

18 SLIM-LINE

20 RIB

22 MIDRIB

28 TOPRIB

30 MACRORIB
& MICRORIB

32 RETRO

36 ALUMAX

40 OKOUME

42 CASSETTE

44 SH2 OPENSLAANDE
GARAGEDEUR

50 SSD ZIJWAARTSE
SECTIONAL GARAGEDEUR

54 BIJPASSEND
ONTWERP

56 SH1 ZIJDEUREN

58 LOOPDEUREN

60 DECOR ELEMENTEN

62 FULL VIEW PANELEN

62 KUNSTSTOFVENSTERS

63 RVS VENSTERS

65 RAILSISTEEM R40

67 RAILSISTEEM TL

69 HARDWARE SH2

71 HARDWARE SSD

72 VASTE PANELEN
EN FRAMES

73 ACCESSOIRES

74 INDIVIDUEEL
ONTWERP

CON ZIJ T M Z T

De beste oplossing

RYTERNA



Allesomvattende oplossingen.

Een breed scala aan producten: Industriële/sectionale garagedeuren, snel roldeuren, huisdeuren, poorten en hekken. Allesomvattend en bijpassende producten van één fabrikant.



Duurzaamheid van de deur.

Extra dik paneelblad aan de buiten- en binnenkant: 0,5 mm op geperst glad oppervlak, 0,7 mm op panelen met Slick-ontwerp. Duurzame en veiligere garagedeuren hebben een langere levensduur.



Afdichtingsopties.

We bieden twee boven- en vier onderafdichtingsopties voor sectionale deuren. Hierdoor kunt u de best mogelijke weerafdichting krijgen die bepaalde bouwgebreken kan compenseren.



Paneeldikte.

Diverse paneeldiktes (30, 40, 60, 80 mm) die aan bijna alle specificaties van klanten voldoen.



Aanpassing aan hellingen.

Bij een hellende oprit wordt het onderste paneel aangepast aan de helling, hierdoor is het mogelijk om een sectionale deur met perfecte afdichting te installeren.



Robuuste rails.

Geleiderails zijn gemaakt van 1,5 of 2 mm dik metaal om een sterke constructie, eenvoudige installatie en soepele werking te garanderen.



Hellende railsysteem.

Onderdeel van ons standaard productassortiment. Een ruimtebesparende oplossing voor woningen en industriële gebouwen.



Ergonomische verpakking.

Onze ergonomische verpakking zorgt ervoor dat deuren eenvoudig te hanteren en te transporteren zijn zonder speciaal hefapparaat in het magazijn en op de installatieplaats.



Maatwerk.

Alle producten worden op bestelling gemaakt voor een snelle en nauwkeurige installatie zonder extra kosten voor zagen of aanpassen.



Veelzijdige kleurkeuzes.

We kunnen in bijna alle RAL kleuren lakken. Een breed scala aan kleurkeuzes voldoet aan de hoogste ontwerpvereisten.



Persoonlijke manager.

Snelle en professionele antwoorden op vragen. Hierdoor kan de Ryterna verdeler de verkoop efficiënter coördineren met de eindklant.



Belofte nakomen.

Productie en levering naar de afgesproken locatie tegen de afgesproken prijs. We helpen de Ryterna verdeler een goede reputatie bij de eindklant op te bouwen en te behouden.



Garantietermijnen.

10 jaar garantie op panelen, 5 jaar garantie op bewegende delen.

*5 jaar garantie op slijtgedelen zoals veren, kabels, trommels, rollen en scharnieren op sectionale garagedeuren TL40, TL60, R30, R40, R60 bij normaal gebruik van maximaal 5 open-sluit cycli per dag.

*10 jaar garantie op garage deursecties tegen doorroesten of schuim delaminatie.



Flush

Deze garagedeuren beschikken over vlakke panelen met een Woodgrain of Stucco oppervlak en passen zowel bij garages met een moderne als ook klassieke bouwwijze. De vlakke panelen zijn zeer goed te combineren met ingebouwde rvs vensters of decorelementen die de deur een exclusief uiterlijk geven. Standaardkleuren zijn RAL 9016 en RAL 7016. Andere kleuren zijn uiteraard ook mogelijk.



FLUSH
RAL 7016
WOODGRAIN
INDIVIDUELE DECORATIE
MET VENTILATIEROOSTER

Leverbaar in alle RAL
kleuren



RAL 9016

RAL 7016

STANDAARD
KLEUREN

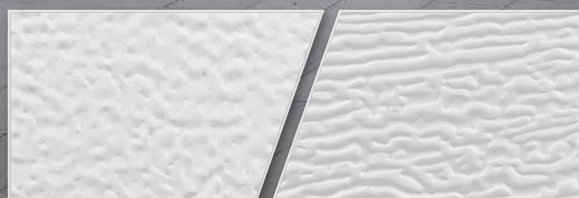

Stucco

Woodgrain

STRUCTUREN



FLUSH
RAL 7016
STUCCO
DECOR AW-14



FLUSH
RAL 9016
WOODGRAIN



FLUSH
RAL 7016
WOODGRAIN
DECOR A-39



FLUSH
RAL 9006
WOODGRAIN
INDIVIDUELE DECORATIE



FLUSH
RAL 6009
WOODGRAIN
INDIVIDUELE DECORATIE

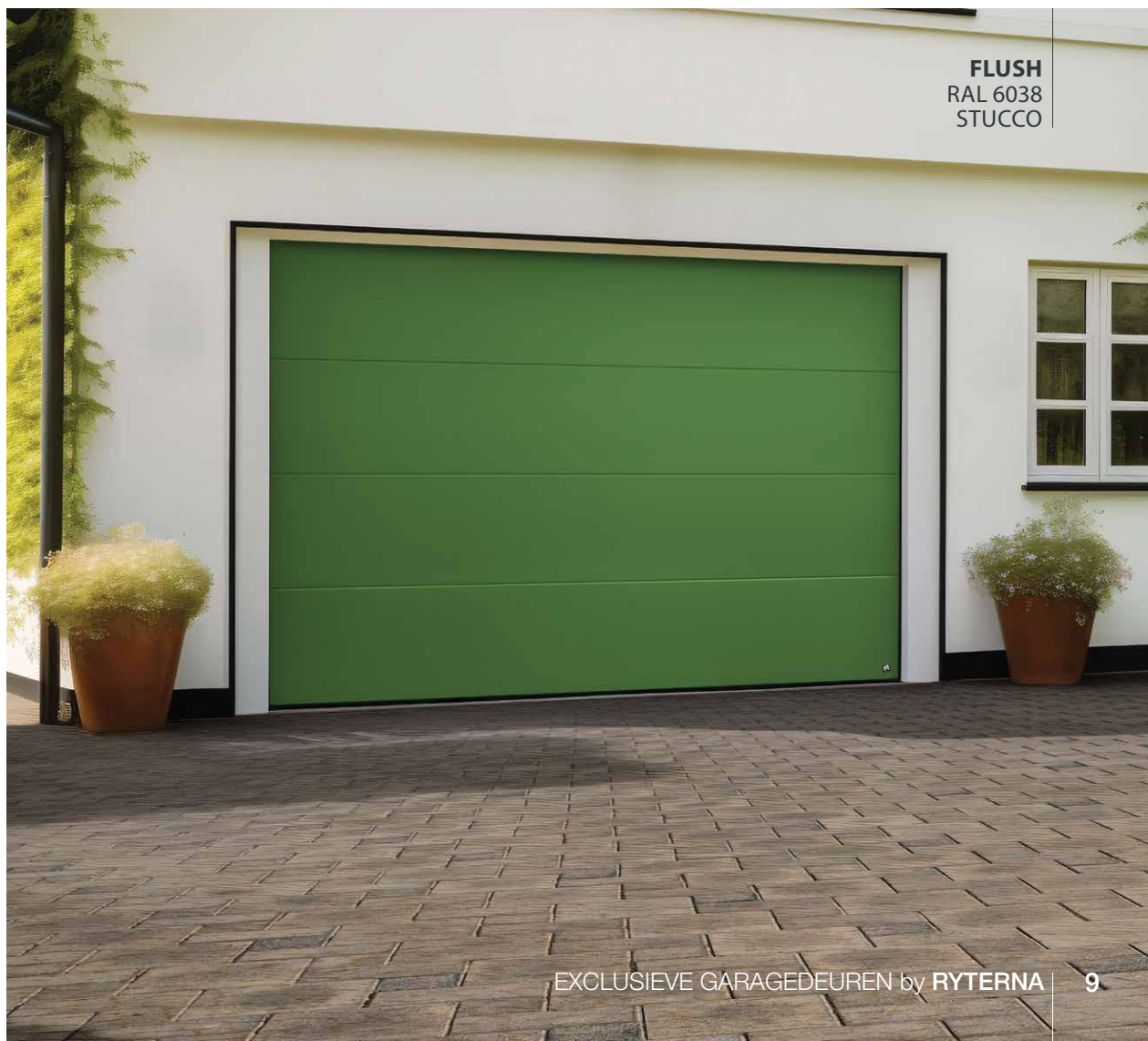

FLUSH
RAL 6038
STUCCO

Slick

Het deurtype Slick behoort tot de topmodellen binnen ons assortiment en biedt een volledig vlak en glad oppervlak. Een dubbele plaatdikte aan de buitenzijde geeft deze deur zijn sterkte en duurzaamheid. Een garagedeur met Slick panelen past optimaal bij een exclusieve bouwstijl en is door het gladde oppervlak bovendien zeer geschikt om te combineren met roestvrijstalen vensters of andere decorelementen. De RAL kleuren 9016, 7016, 9006 en 9004 worden als standaard geleverd. Alle overige RAL kleuren alsmede speciale metallic kleuren kunnen op dit deurtype worden aangebracht.



Leverbaar in alle RAL kleuren
(metallic kleuren optioneel)



STANDAARD
KLEUREN

SLICK
RAL 5003
GLAD
INDIVIDUELE DECORATIE

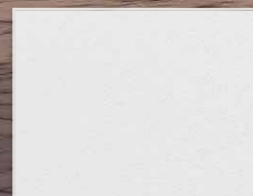

STRUCTUUR

Glad



SLICK
RAL 7016
GLAD
DECOR AW-15



SLICK
RAL 1013
GLAD
DECOR A-29



SLICK
RAL 7040
GLAD
DECOR AW-13



SLICK
RAL 9006
GLAD
INDIVIDUELE DECORATIE, RAL 2004

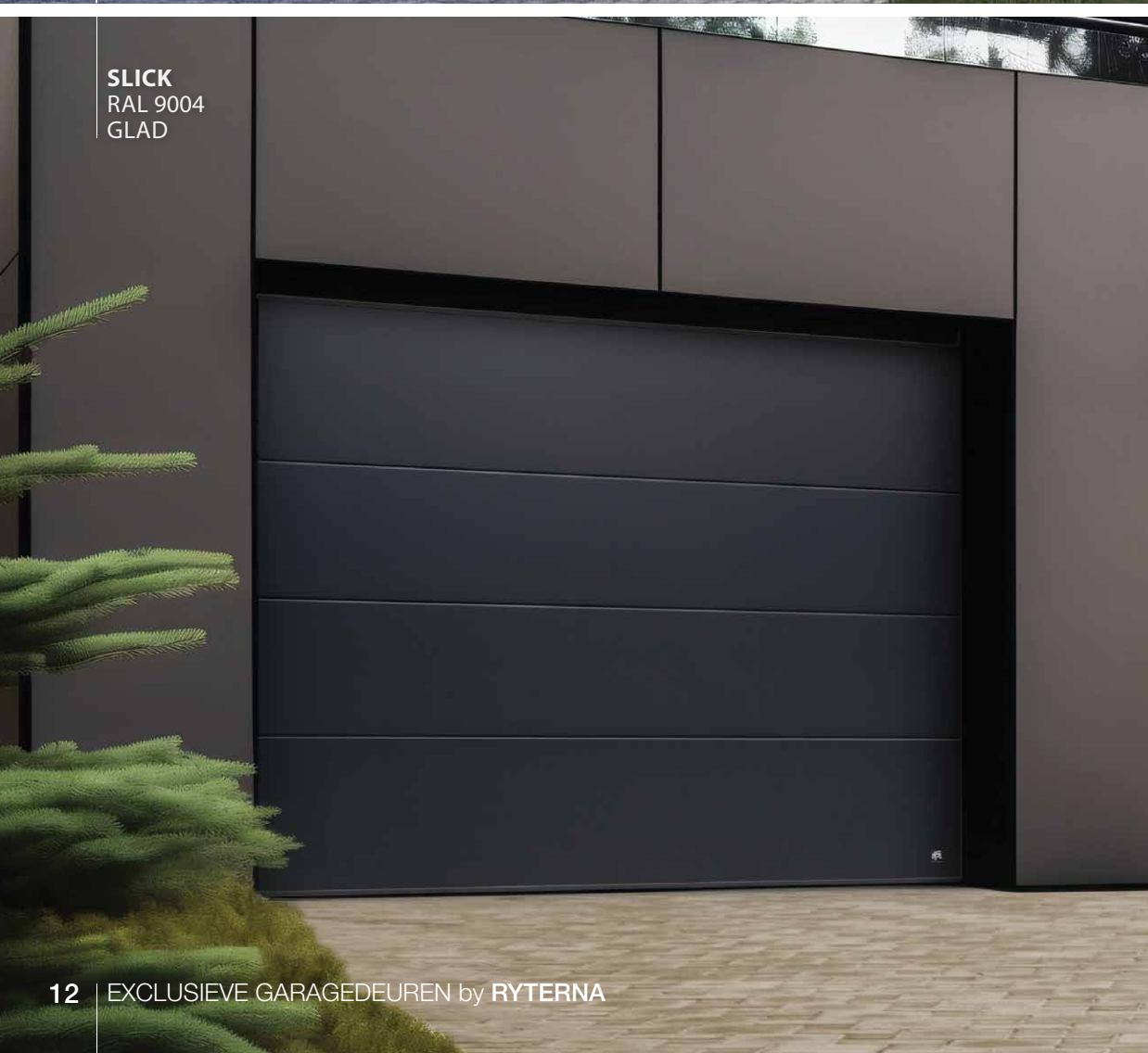

SLICK
RAL 9004
GLAD





SLICK
RAL 7016
GLAD
INDIVIDUELE DECORATIE



SLICK
RAL 3004
GLAD
DECOR A-26



ALUMINIUM HUISDEUR RD80
RAL 7016
DESIGN 303



SLICK
RAL 7016
GLAD

Slick Plus

Til moderne esthetiek naar een hoger niveau. Deze exclusieve, gelamineerde deuren hebben een onberispelijk glad oppervlak, ideaal om te harmoniseren met verfijnde roestvrijstalen ramen of decoratieve elementen. Diverse beschikbare afwerkingen, waaronder RVS look, Antraciet grijs en Copper, voegen een vleugje elegantie en verfijning toe, waardoor uw deur niet slechts een onderdeel van uw huis is, maar een opvallend element van uw buitenontwerp.



SLICK PLUS
ANTRACIET GRIJS
GLAD

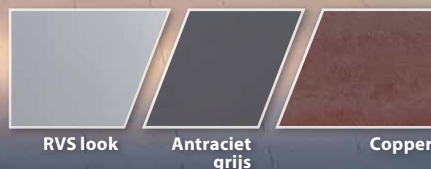

STANDAARD
OPPERVLAKKEN

RVS look

Antraciet
grijs

Copper



SLICK PLUS
RVS LOOK
GLAD

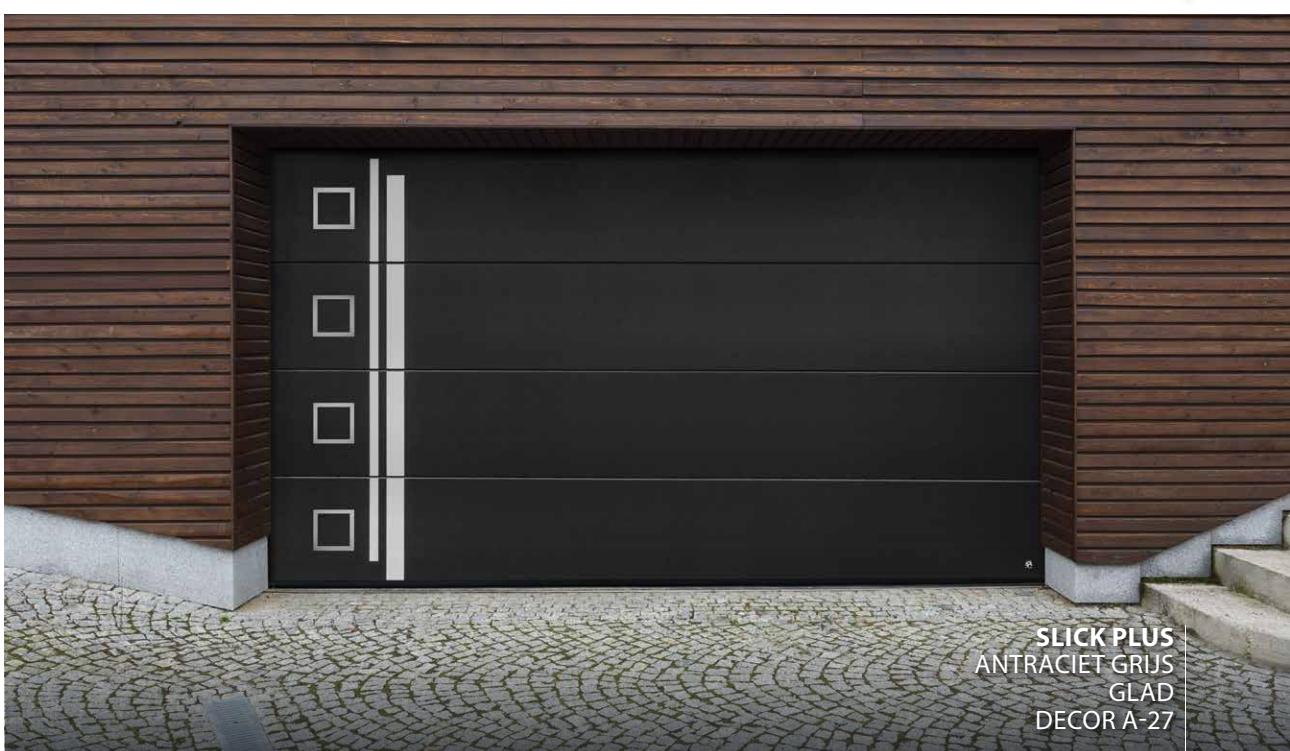

SLICK PLUS
ANTRACIET GRIJS
GLAD
DECOR A-27



SLICK PLUS
COPPER
GLAD

Slim-Line

Een fraaie combinatie van vlakke, gladde panelen met smalle beglase aluminium stroken die resulteert in een eigentijds deurontwerp met een bijzondere uitstraling. De beglazing varieert in hoogte van 10 tot 15 cm en kan zelfs voorzien worden van een LED-verlichting die deze garagedeur dag en nacht tot een ware blikvanger maakt. De glazen stroken kunnen tot 3 mtr als 1 stuk geproduceerd worden.



Leverbaar in alle RAL
kleuren



STANDAARD
KLEUREN

SLIM-LINE
RAL 9004
GLAD

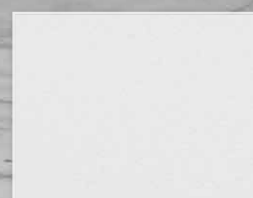

STRUCTUUR

Glad



SLIM-LINE
RAL 1013
GLAD
INDIVIDUELE DECORATIE, RAL 2004



SLIM-LINE
RAL 9016
GLAD

Rib

Een horizontale belijning per 10 centimeter geeft dit deurblad zijn robuuste uiterlijk. Door zijn tijdloze vormgeving is een gelijnde Rib deur met vele bouwstijlen te combineren. Dit deurtype is leverbaar in vele kleuren en heeft een Woodgrain een Stucco oppervlak. De Rib deur is goed te combineren met aluminium full view secties die op verzoek eveneens van een RAL-kleur voorzien kunnen worden. Het deurtype Rib-gelijnd is tevens het meest geschikt voor zeer grote deur afmetingen en kan tot een breedte van 10 meter geproduceerd worden.

Leverbaar in alle RAL
kleuren



RAL 9016

RAL 8017

STANDAARD
KLEUREN

RIB
RAL 7016
STUCCO

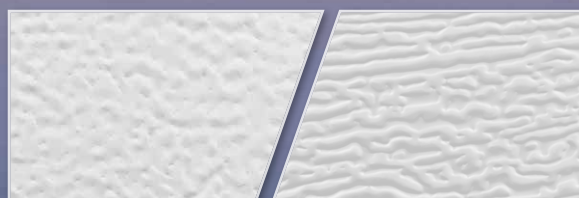

Stucco

Woodgrain

STRUCTUREN



RIB
RAL 8017
STUCCO



RIB
RAL 9016
WOODGRAIN

Midrib

Een Midrib garagedeur met 1 groef in het midden van elk paneel geeft de impressie van een solide plank motief en behoort tot de meest populaire deur motieven in ons assortiment. Midrib deuren beschikken over een Stucco, Woodgrain of glad oppervlak en hebben diverse standaard kleuren. Andere RAL kleuren zijn uiteraard ook leverbaar. De exclusieve variant "wood-midrib" heeft een glad oppervlak en is voorzien van een UV-bestendige coating met een natuurlijke houten uitstraling.



Leverbaar in alle RAL
kleuren



STANDAARD
KLEUREN



OAK
SOORTEN
(GLAD)

MIDRIB
RAL 9016
WOODGRAIN



STRUCTUREN

Stucco

Woodgrain

Glad



MIDRIB
RAL 6009
GLAD

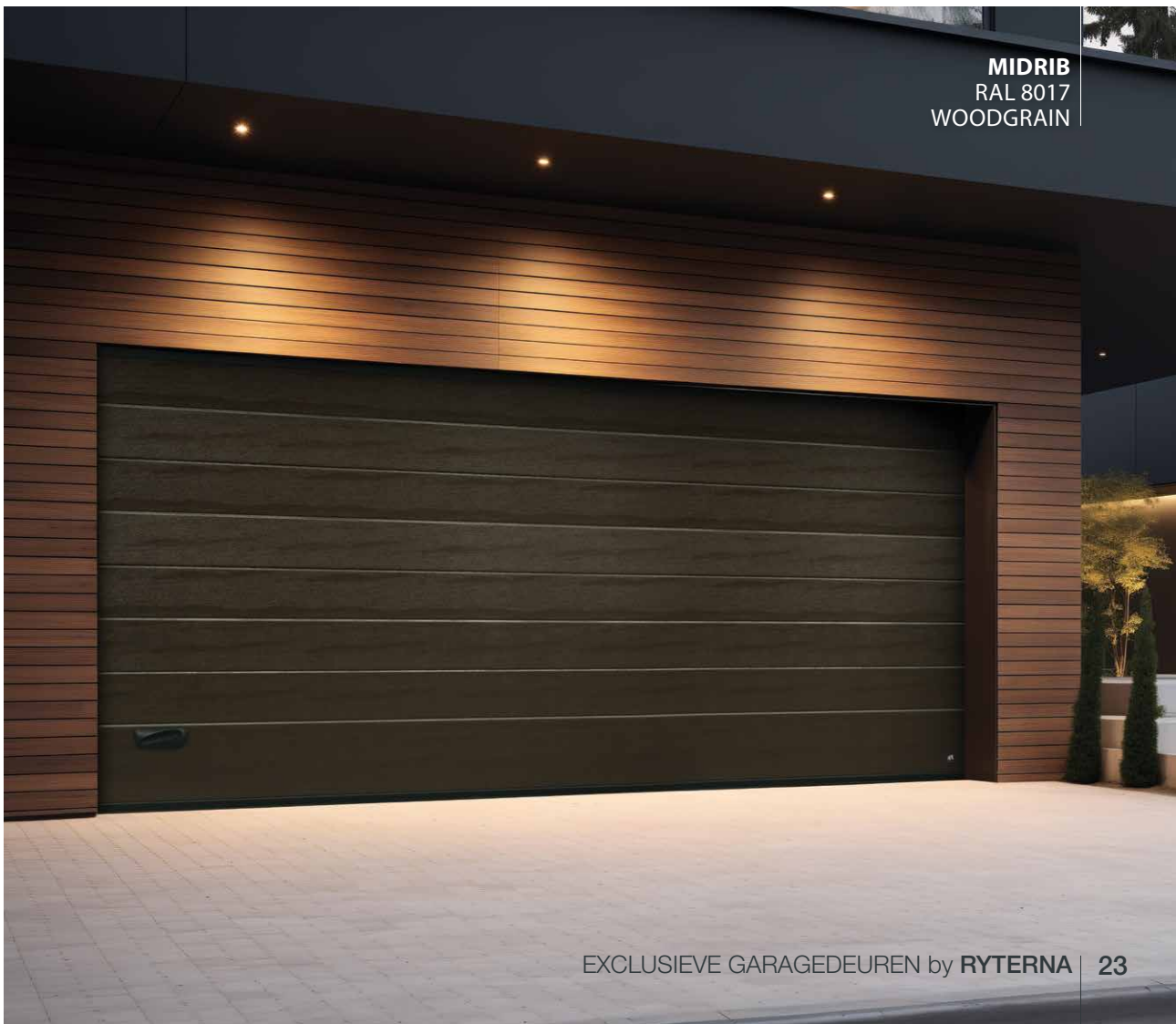

MIDRIB
RAL 8017
WOODGRAIN



MIDRIB
RAL 7016
GLAD



MIDRIB
RAL 9005
GLAD
DECOR W-25

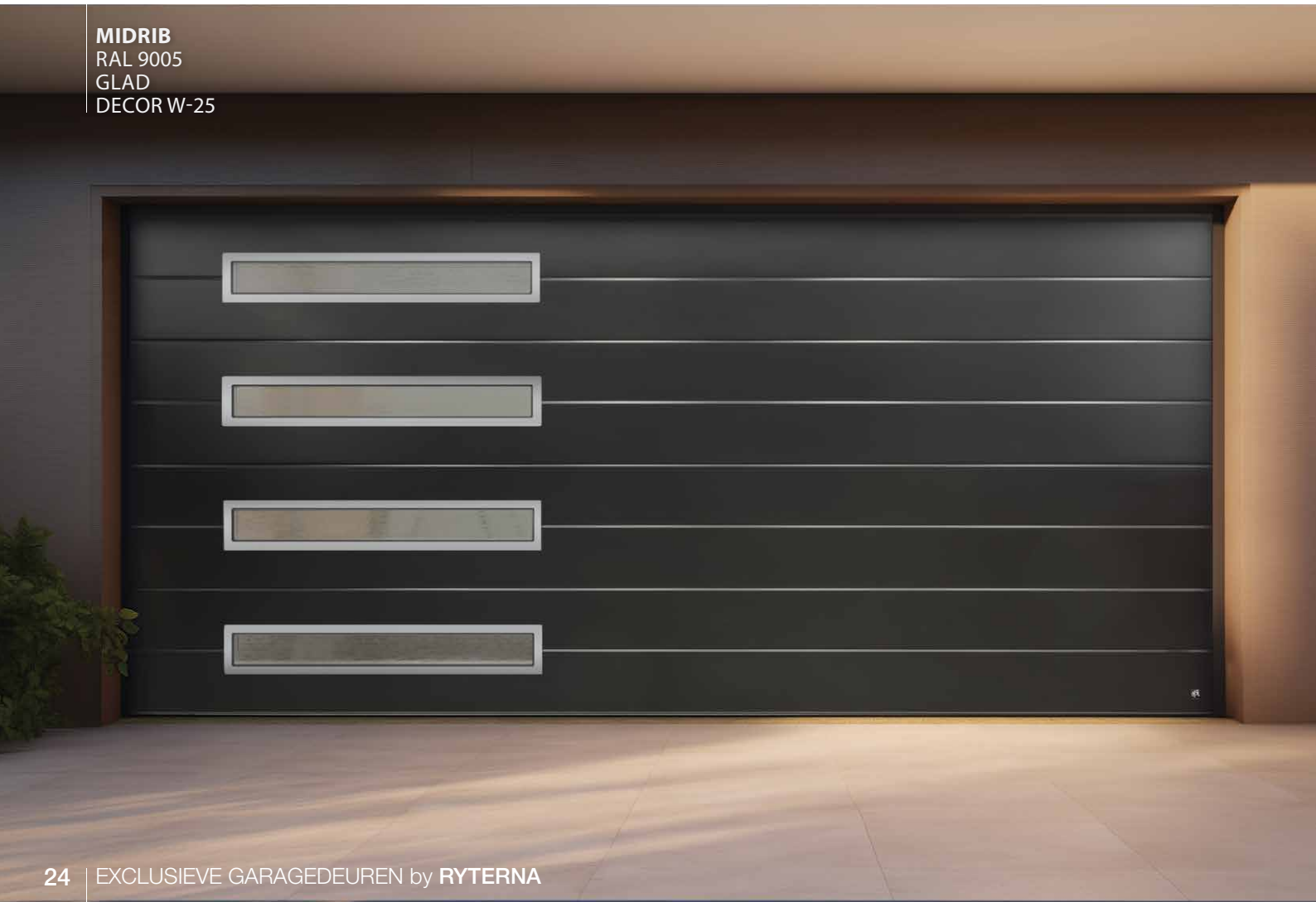



MIDRIB
DARK OAK
GLAD
MET VENTILATIEROOSTER



MIDRIB
WINCHESTER
GLAD



MIDRIB
OLD OAK
GLAD
INDIVIDUELE DECORATIE



ALUMINIUM HUISDEUR RD80
OLD OAK
DESIGN 306

Toprib

Elegant en perfect passend bij iedere moderne bouwstijl. Met een vertrouwde, maar toch andere horizontale belijning. RAL 9016 en RAL 7016 gelden als standaard kleuren, maar alle overige RAL kleuren en zelfs metallic kleuren kunnen op deze exclusieve garagedeur worden aangebracht.



Leverbaar in alle RAL-kleuren
(metallic kleuren optioneel)

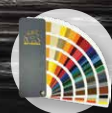

RAL 9016

RAL 7016

STANDAARD
KLEUREN

TOPRIB
RAL 7003
GLAD

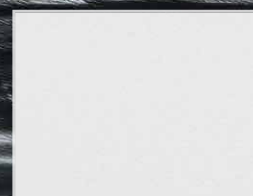

STRUCTUUR

Glad



TOPRIB
RAL 7016
GLAD
INDIVIDUELE DECORATIE



TOPRIB
RAL 7037
GLAD
INDIVIDUELE DECORATIE

Macrorib

Een garagedeur met een modern uiterlijk. De panelen hebben een Stucco-oppervlak dat voorzien is van een geringe horizontale golving per 20 mm. De Macrorib deur is in 3 standaard kleuren leverbaar, maar lakken in een andere RAL kleur behoort eveneens tot de mogelijkheden.

Microrib

De kracht van dit moderne deurtype ligt in het bijzondere, gladde oppervlak in combinatie met een geringe golving per 10 mm. Deze fraaie garagedeur is uitermate geschikt om te combineren met roestvrijstalen vensters. Standaard kleur voor Microrib deuren is RAL 9016. Het lakken in andere kleuren is uiteraard mogelijk.

MACRORIB
RAL 7016
STUCCO

Leverbaar in alle RAL
kleuren



RAL 9016 RAL 9007 RAL 7016

STANDAARD
KLEUR
(MICRORIB)

RAL 9016

STANDAARD
KLEUREN
(MACRORIB)

STRUCTUREN



Stucco 20 mm horizontale
golving Macrorib

Glad 10 mm horizontale
golving Microrib



MICRORIB
RAL 9016
GLAD



MACRORIB
RAL 8001
STUCCO
MET VENTILATIEROOSTERS

Retro

Een moderne sectionaldeur met het uiterlijk van een rustiek oude poort. Dat kan met onze retro deuren. Panelen met een Woodgrain oppervlak worden voorzien van decoratieve elementen zoals antiek ogende handgrepen en scharnieren. Een variant waarbij klassieke paneelmotieven in een aluminium glassectie worden geplaatst behoort eveneens tot de mogelijkheden.



FLUSH RETRO X FV
RAL 1001
WOODGRAIN



SLICK RETRO Z FV
RAL 7016
GLAD



MIDRIB RETRO S
LIGHT OAK
GLAD



MIDRIB RETRO Z
RAL 9016
WOODGRAIN



RIB RETRO H
RAL 3011
WOODGRAIN





RIB RETRO X
RAL 1014
WOODGRAIN



RIB RETRO
RAL 7015
WOODGRAIN



Alumax

De technologische top in ons assortiment met een ongekennde ruimte voor creativiteit. Een 40 mm dikke garagedeur met een extra 2,5 mm aluminium beplating die in iedere gewenste RAL kleur of metallic coating leverbaar is. Nauwkeurige freesbewerkingen maken nagenoeg elk ontwerp mogelijk.

Leverbaar in alle RAL
kleuren



ALUMAX
RAL 7016
GLAD
INDIVIDUELE DECORATIE

STRUCTUUR

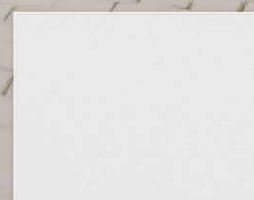

Glad



ALUMAX
RAL 8022
GLAD
DECOR ALU-5



ALUMAX
RAL 9016
GLAD
DECOR ALU-3



ALUMAX
RAL 9016
GLAD
INDIVIDUELE DECORATIE

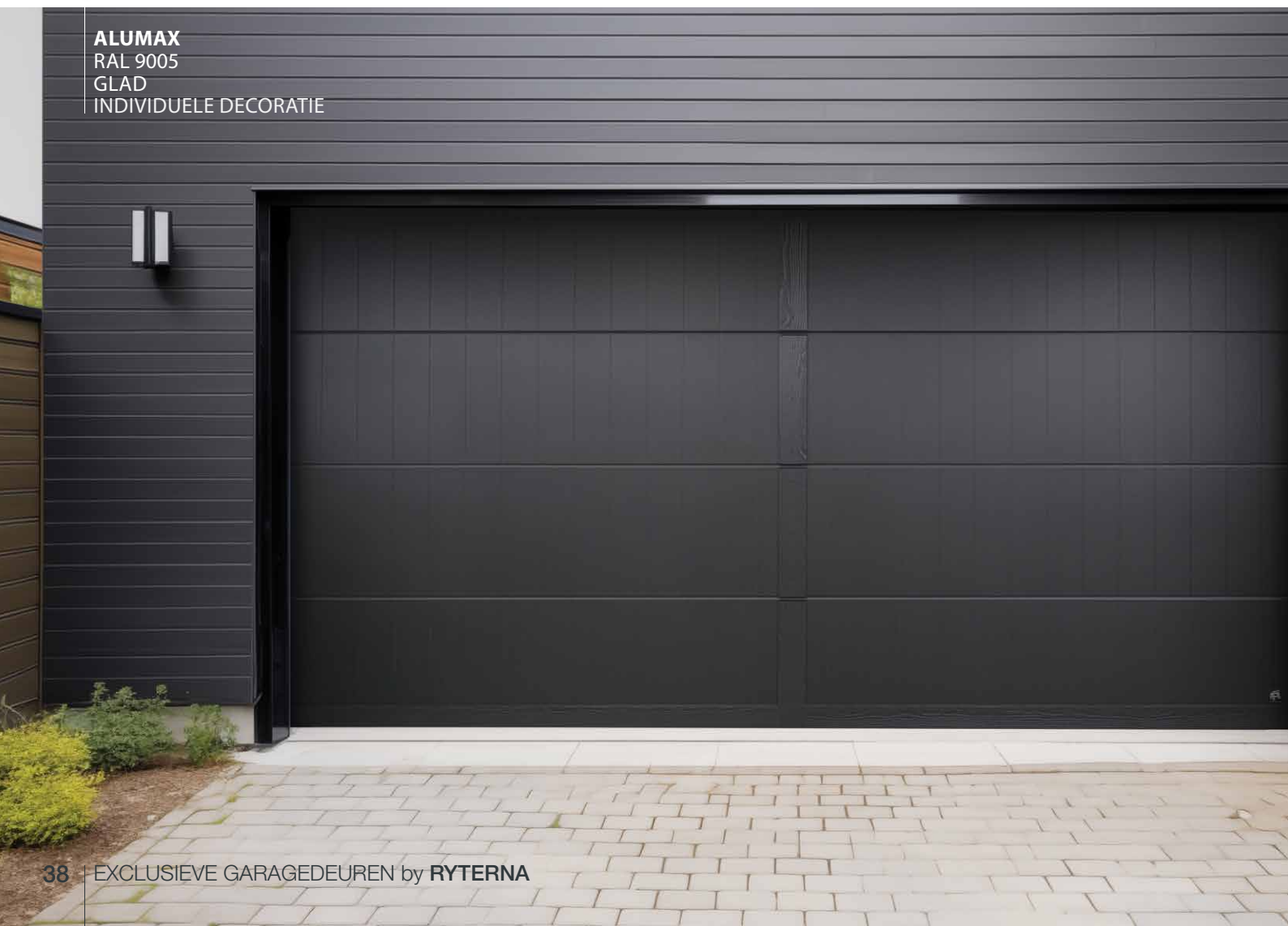

ALUMAX
RAL 9005
GLAD
INDIVIDUELE DECORATIE

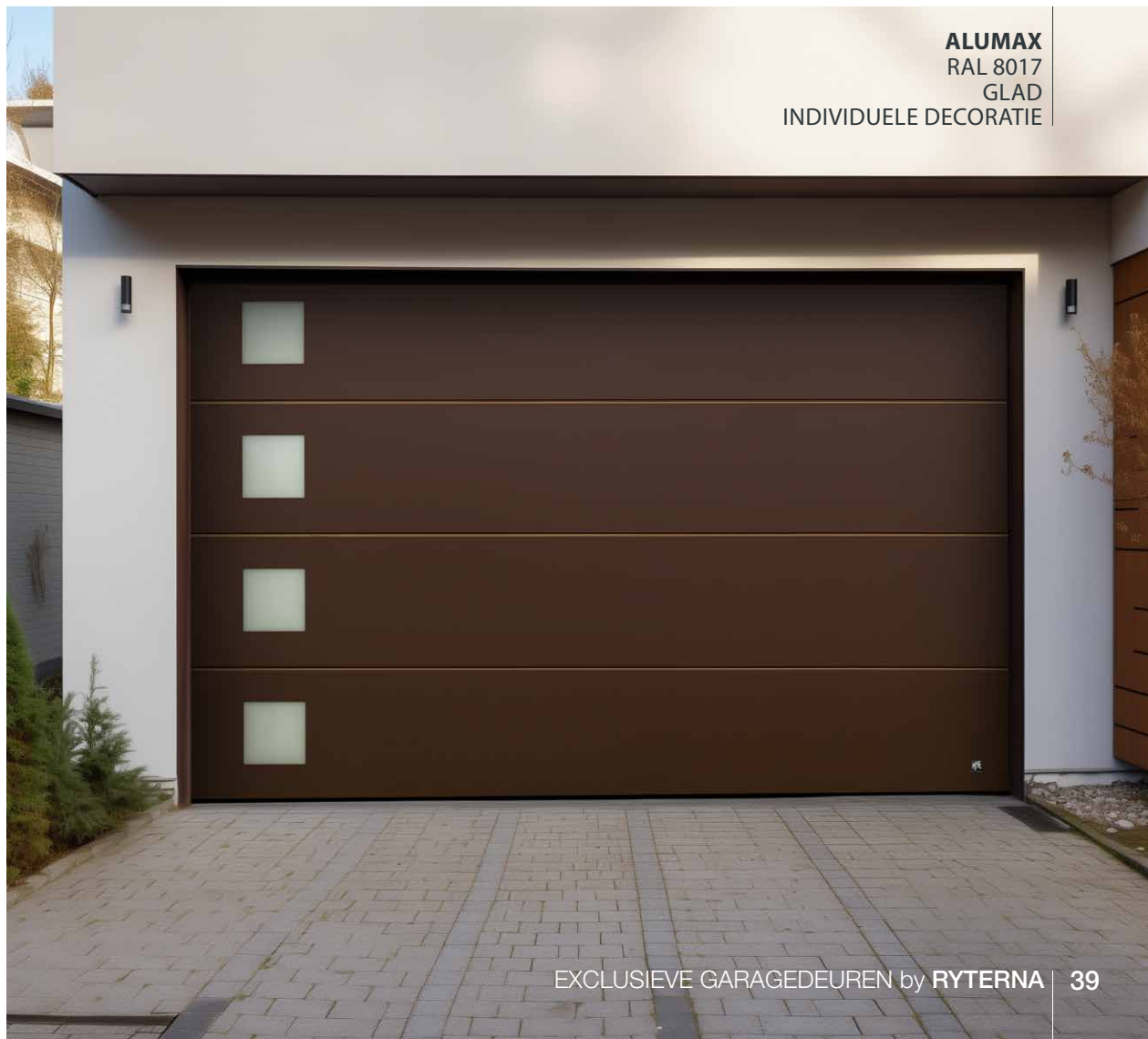

Okoume

Standaard 40 mm deurpanelen worden voorzien van een extra 12 mm dikke Okoume beplating; een hoogwaardige en waterbestendige houtsoort. Door middel van freesbewerkingen zijn talloze belijningsvarianten en motieven mogelijk ook vensters kunnen worden ingebouwd. Een dubbele primer en een drievoudige laklaag maken deze deur bestand tegen alle weersinvloeden.



Leverbaar in alle RAL
kleuren



OKOUME
RAL 7015
DECOR FW-3



OKU-1

OKU-2

OKU-3

**GELAKTE
OPTIES**



OKOUME
OKU-2
INDIVIDUELE DECORATIE



OKOUME
OKU-3
DECOR OW-4

Cassette

Een cassettedeur valt op door zijn klassieke en luxe uitstraling. Rechthoekige cassettes met een fraaie omlijning zijn geperst in het deurblad dat over een Woodgrain structuur beschikt. Cassettedeuren passen optimaal bij een traditionele bouwstijl en bij landhuizen. Indien uw huis voorzien is van houten bouwelementen biedt de wood-cassettedeur een perfect passende optie. Deze deur beschikt over een UV-bestendige coating met een natuurlijke gouden oak uitstraling.



Leverbaar in alle RAL
kleuren



STANDAARD
KLEUR

RAL 9016

CASSETTE
RAL 3000
WOODGRAIN



STRUCTUUR

Woodgrain



CASSETTE
RAL 9005
WOODGRAIN



CASSETTE
RAL 9016
WOODGRAIN

Openslaande garagedeur

Standaard uitvoering

Het ideale alternatief voor de sectionaldeur en leverbaar in nagenoeg alle paneel varianten. De openslaande garagedeuren worden op maat geproduceerd tot een maximale afmeting van 3000 x 2500 mm en zijn leverbaar met gelijke- of ongelijke deur vleugels. Maximale deur vleugel breedte 1500 mm. Er is keuze uit diverse dorpel uitvoeringen. Het kozijn bestaat uit stalen profielen.



Leverbaar in alle RAL
kleuren



MIDRIB
RAL 8029
GLAD



Stucco

Woodgrain

Glad

STRUCTUREN



FLUSH
RAL 3003
WOODGRAIN
DECOR A-39

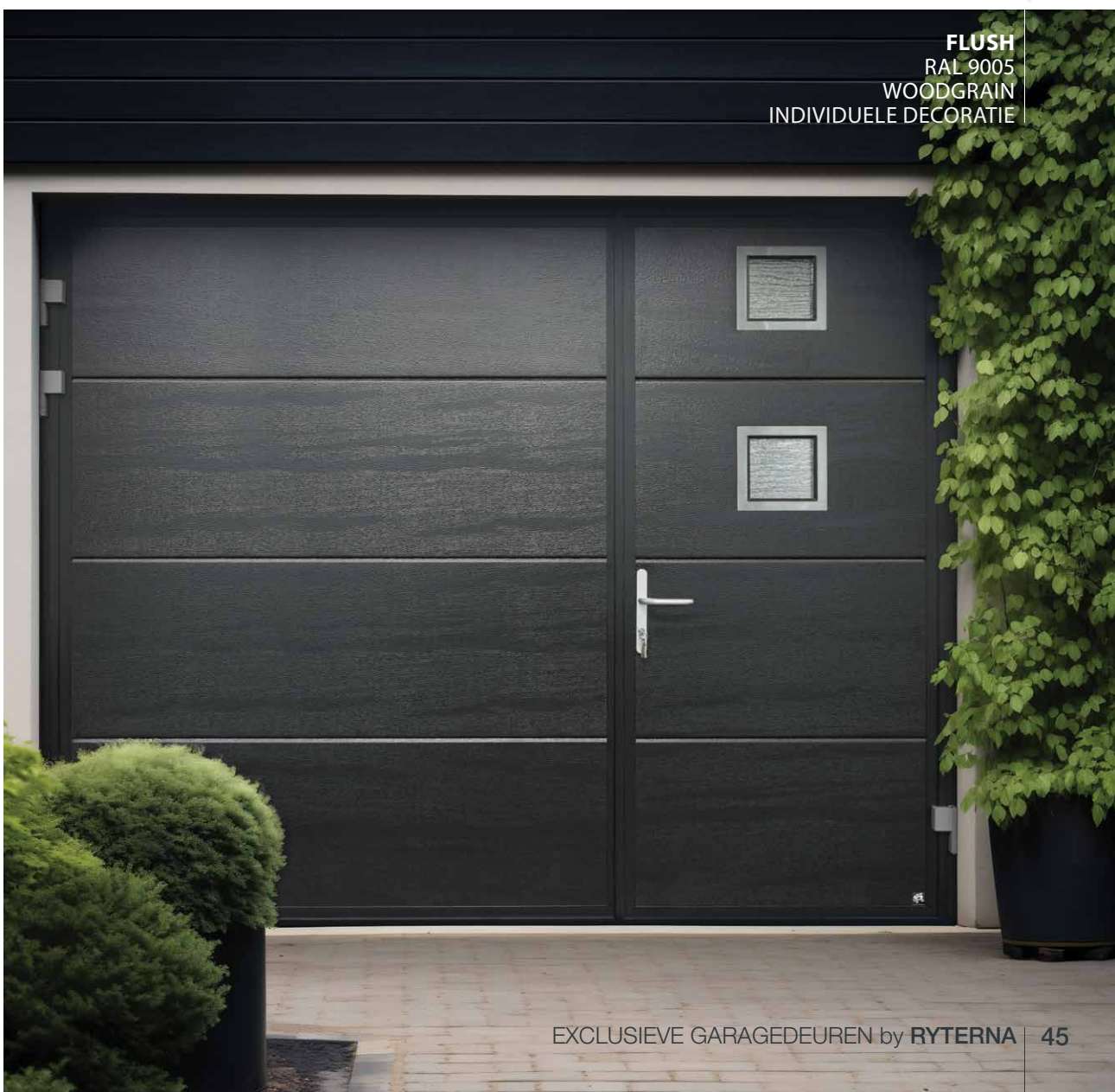

FLUSH
RAL 9005
WOODGRAIN
INDIVIDUELE DECORATIE



MODERN
RAL 9016
GLAD

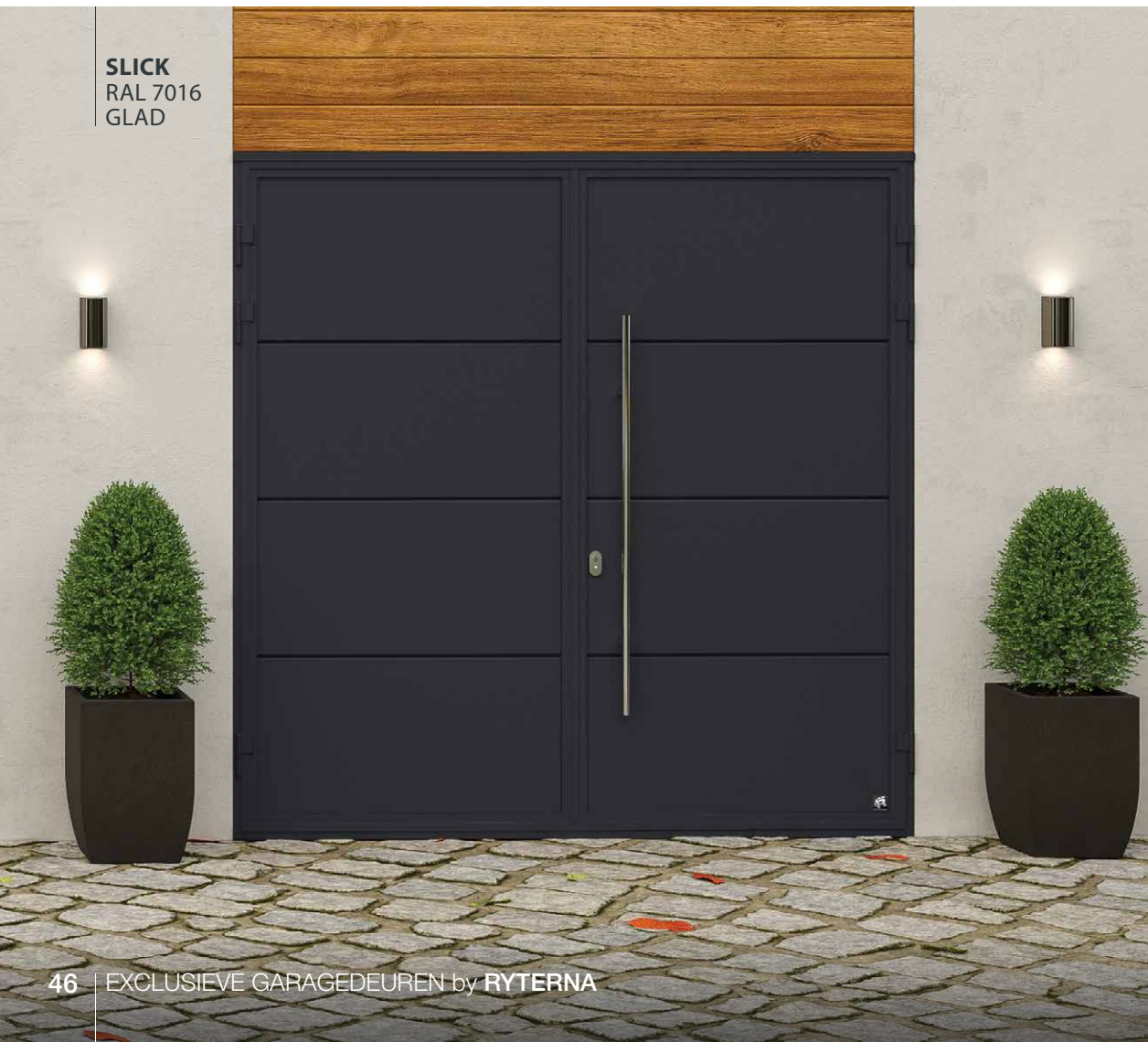

SLICK
RAL 7016
GLAD





TRADITIONAL
RAL 7016
WOODGRAIN

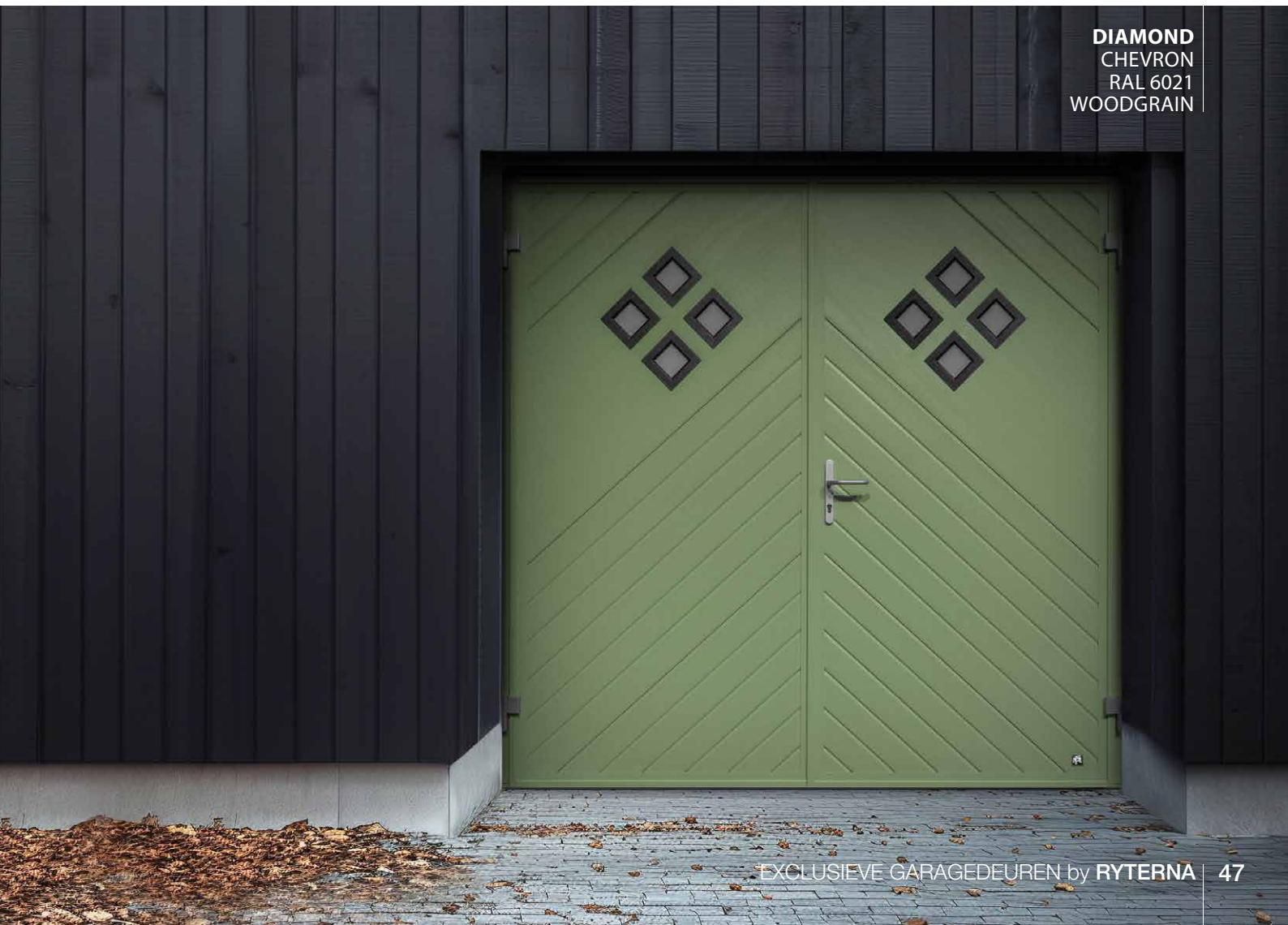

DIAMOND
CHEVRON
RAL 6021
WOODGRAIN

Openslaande garagedeur

Thermo-uitvoering

Deze openslaande deur is voorzien van een thermisch onderbroken aluminium kozijn en biedt hierdoor uitstekende isolatiewaardes. Dit deurtype is leverbaar in diverse uitvoeringen; met of zonder geïsoleerd hardglas. De maximale afmeting is 3000 x 2400.



**Regen
weerstandsklasse**

PN-EN12208:2001

Klasse 6A



**Thermische
doorlaatbaarheid**

SH2T P 3000x2600 mm

~1.2 W/m²K



**Wind
weerstandsklasse**

PN-EN12210:2016

Klasse C3



SH2 THERMO P

SLICK
RAL 7016
GLAD



SH2 THERMO S+FV
SLICK, SANDWICH VULLING
RAL 7033
GLAD



Zijwaartse sectional garagedeur

Uitstekend uiterlijk in combinatie met perfecte prestaties en weinig onderhoud. Veel ontwerp mogelijkheden - inclusief ramen, roestvrij metalen decorelementen. Aluminium beslag kan poeder gecoat worden om bij het interieur van uw garage te passen. De lage drempel kan direct op de bestaande garage vloer worden bevestigd. Perimeter borstel aansluiting rondom. Compatibel met bijna alle elektrische aandrijvingen.

Leverbaar in alle RAL
kleuren



STANDAARD
KLEUREN

RAL 9016 RAL 9006 RAL 9004 RAL 7016

SLICK, SANDWICH VULLING

RAL 7032
GLAD



Stucco

Woodgrain

Glad

STRUCTUREN



OKOUME
RAL 7043
INDIVIDUELE DECORATIE



OKOUME
RAL 7016
INDIVIDUELE DECORATIE



ALUMINIUM HUISDEUR RD80
RAL 7016
INDIVIDUEEL DESIGN



Onbegrensde creativiteit

ALUMAX
RAL 7016
GLAD
INDIVIDUELE DECORATIE

Bijpassend ontwerp

Door de ontwerpelementen, materialen en kleuren van garage- en huisdeuren op elkaar af te stemmen, kunnen huiseigenaren een naadloze overgang tussen verschillende delen van hun eigendom bereiken. Deze eenheid in design weerspiegelt niet alleen oog voor detail, maar draagt ook bij aan een gevoel van balans en elegantie in de architectuur van het huis.

SLICK
RAL 7016
GLAD
BETONLOOK PANEELDECORATIE

ALUMINIUM HUISDEUR RD80
RAL 7016
BETONLOOK PANEELDECORATIE
INDIVIDUEEL DESIGN



ALUMINIUM HUISDEUR RD80
RAL 7016
HOUTEN PANEELDECORATIE
INDIVIDUEEL DESIGN

ALUMAX
RAL 7016
GLAD
HOUTEN PANEELDECORATIE

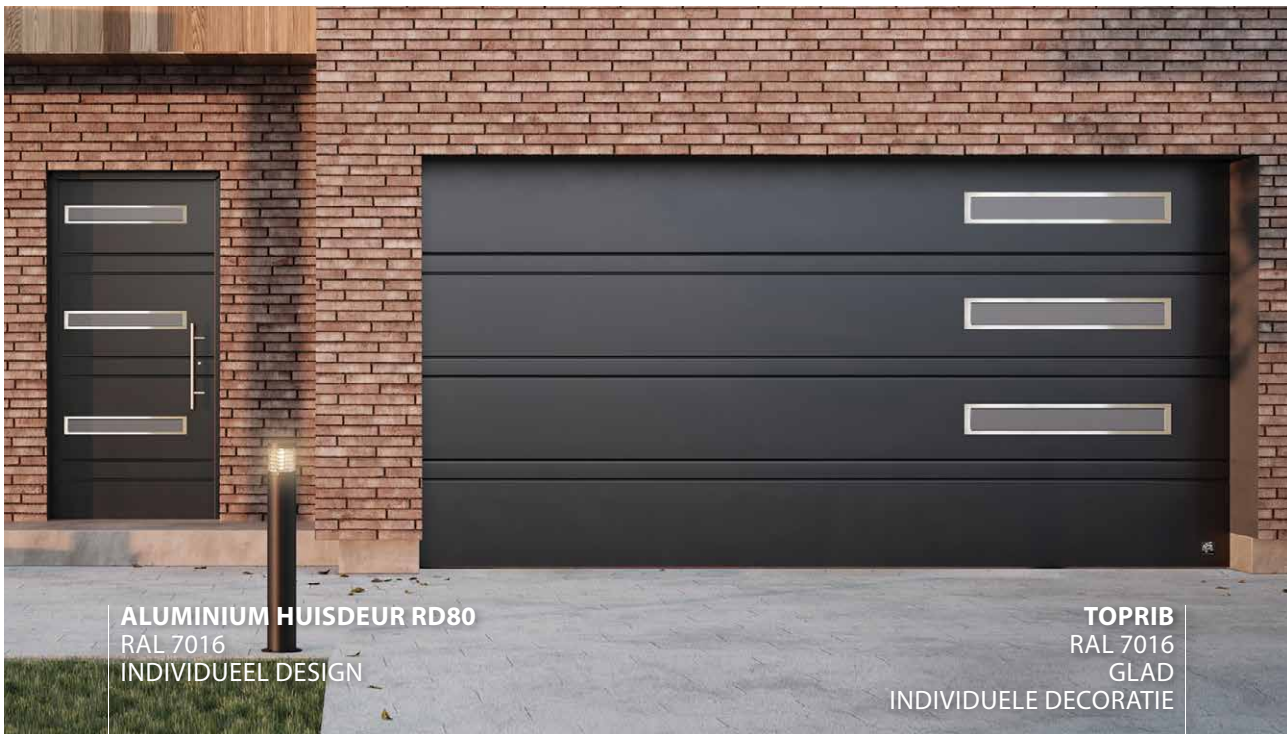

ALUMINIUM HUISDEUR RD80
RAL 7016
INDIVIDUEEL DESIGN

TOPRIB
RAL 7016
GLAD
INDIVIDUELE DECORATIE

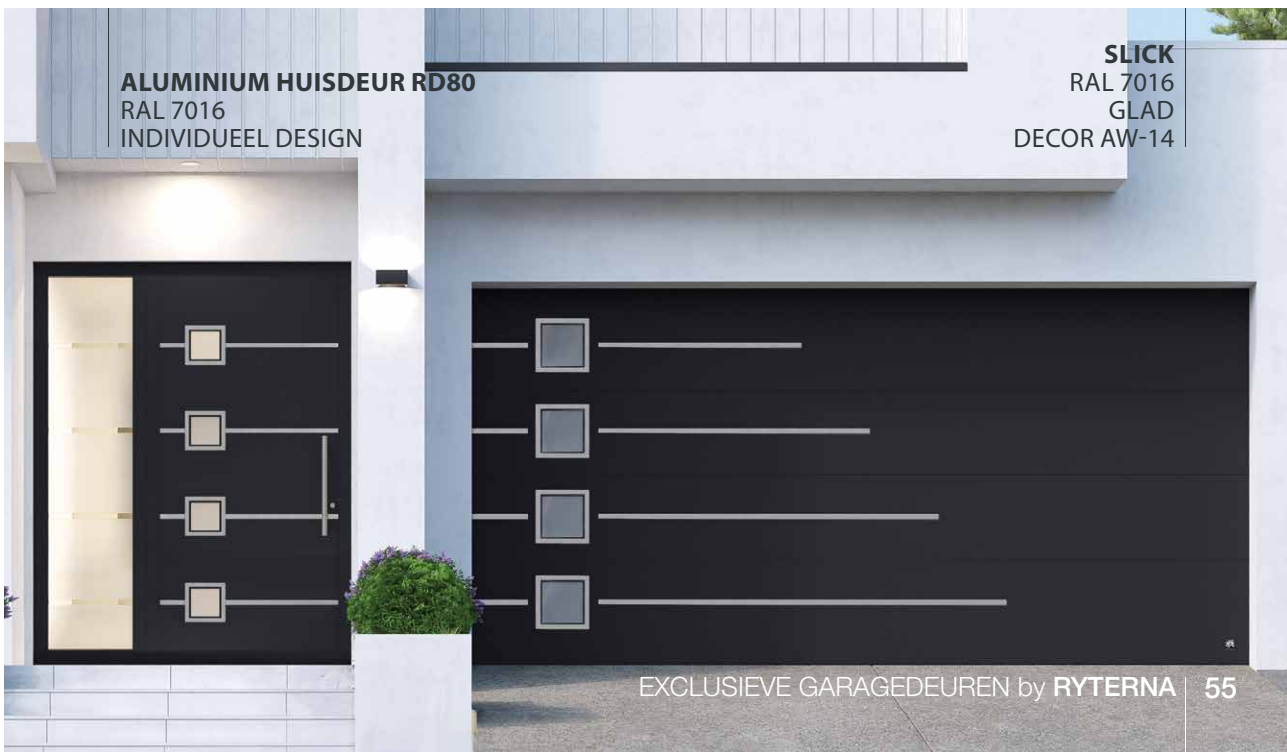

ALUMINIUM HUISDEUR RD80
RAL 7016
INDIVIDUEEL DESIGN

SLICK
RAL 7016
GLAD
DECOR AW-14

Zijdeuren

Ryterna zijdeuren bestaan uit 40 mm dikke panelen en zijn in vele uitvoeringen leverbaar. De horizontale paneelverdeling is steeds perfect afgestemd op de hoogte van de garagedeur. De zijdeuren zijn met diverse dorpeltypes verkrijgbaar. Driepuntsvergrendelingen of paniekstangen zijn optioneel leverbaar. (Bij breedtes groter dan 1300 mm adviseren wij onze openslaande garagedeur met dubbele vleugel.)



MIDRIB
RAL 3020
WOODGRAIN



SLICK
RAL 7016
GLAD



TOPRIB
RAL 9006
GLAD



SLIM-LINE
RAL 9006
GLAD

Loopdeuren

Indien een extra toegang tot de garage wenselijk is en er geen mogelijkheden zijn voor een normale toegangsdeur biedt een ingebouwde loopdeur de oplossing. De loopdeur is voorzien van een deurdranger, slot en klink. Leverbaar is het standaard type loopdeur of onze loopdeur met de innovatieve "LowStep". Deze laatste variant kent een uiterst lage dorpel van slechts enkele centimeters en maakt ook de doorgang van bijvoorbeeld fietsen comfortabel. Optioneel kunnen extra bijzetsloten worden ingebouwd. (Loopdeuren kunnen alleen worden ingebouwd in garagedeuren met het TL-railsysteem).



TOPRIB
RAL 7016
GLAD
INDIVIDUELE DECORATIE



FLUSH
RAL 7001
GLAD
INDIVIDUELE DECORATIE



RIB
RAL 3020
STUCCO



SLICK
RAL 8014
GLAD
INGEBOUWDE BRIEVENBUS

Decor elementen

Een breed assortiment met ontworpen decoraties kunnen op het deurblad worden aangebracht en geven uw garagedeur een creatief en exclusief uiterlijk. Het aanbrengen van uw eigen ontwerp behoort eveneens tot de mogelijkheden. De decoratieve elementen worden standaard geleverd in een hoogwaardige RVS uitvoering. Op verzoek kunnen deze decoraties ook worden voorzien van een RAL kleur naar keuze.



A-06



A-14

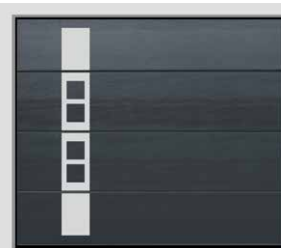

A-04



A-08



A-17



A-18



A-39



Individuele ontwerpen
mogelijk

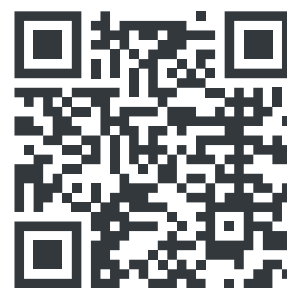

Voor meer opties zie onze
DESIGN by RYTERNA catalogus



A-25



A-28



AW-02



A-29



AW-14



A-27

Full view panelen

Een ruim aanbod aan vensters met diverse motieven geven een extra accent aan de garage en zorgen voor lichtinval. Vensterframes kunnen in kleur van de garagedeur gelakt worden. De dubbele kunststof beglazing is leverbaar in helder, mat of "frosted" uitvoering. Wanneer de garagedeur architectonisch perfect moet aansluiten op de beglaasde façade van een woning, biedt ons deurtype "Full View" optimale mogelijkheden. Het frame van de deurpanelen is samengesteld uit geanodiseerde aluminium profielen. Optioneel kunnen deze profielen voorzien worden van een RAL kleur of een golden oak effect coating. De dubbelwandige acrylaatbeglazing is verkrijgbaar in heldere of matte uitvoering. Op verzoek is ook een getinte uitvoering met drievoudig veiligheidsglas leverbaar.



Helder



Mat



Frosted



Getint



Geperforeerd staal

Kunststofvensters

Een ruim aanbod aan vensters met diverse motieven geven een extra accent aan de garage en zorgen voor lichtinval. Vensterframes kunnen in kleur van de garagedeur gelakt worden. De dubbele kunststof beglazing is leverbaar in helder, mat of "frosted" uitvoering.

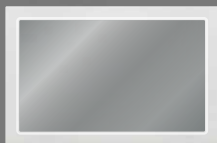

RVS vensters

Het inbouwen van deze RVS vensters geeft uw garagedeur een uniek en modern uiterlijk. Kies voor een standaard configuratie of geef ons uw eigen inbouwvoorstel door. Het hardglas is leverbaar in helder of matte uitvoering.



MAXI 315 x 315 mm

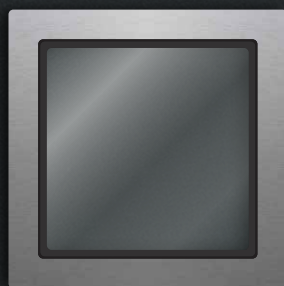

MIDI 235 x 235 mm



MINI 155 x 155 mm



MAXI 315 mm



MIDI 235 mm



MINI 155 mm



805 x 155 mm

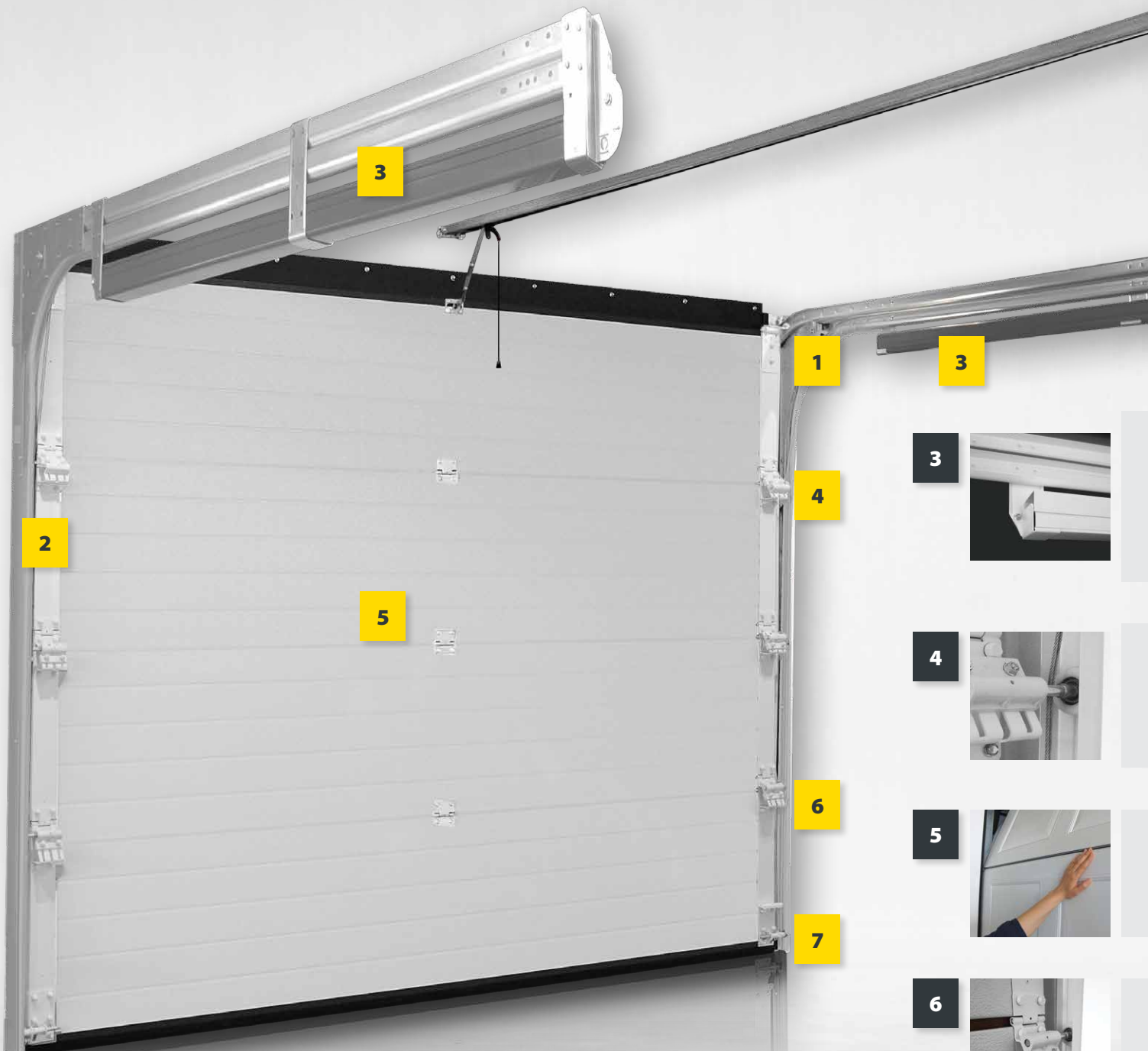

2

3

1

3

4

3

5

4

6

5

7

6

1



Solide bouwwijze met gegalvaniseerde looprails en afgeschermd kabel keerschijf.

2



Stalen hefkabel bevindt zich veilig aan de binnenzijde van de verticale profielen.

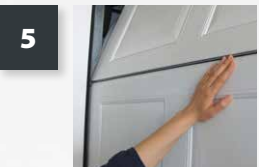

Railsysteem R40

Sectional deuren met het R40 railsysteem kenmerken zich door een snelle en eenvoudige montage en benodigen zeer weinig inbouwruimte. Hierdoor is dit railsysteem uitermate geschikt voor renovatie toepassingen. Voor gemonteerde extensie veren zorgen voor de deurbalans.

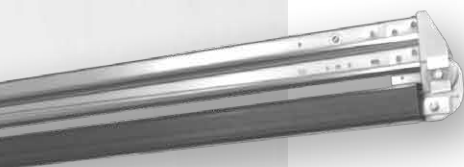

Viervoudige extensie veren zorgen voor een perfecte deurbalans en bevinden zich veilig opgesloten en onzichtbaar in een koker. De extensie veren kunnen naast, onder of boven de horizontale rails geplaatst worden.

Looprollen zijn voorzien van kogellagers en een duurzaam nylon loopvlak. Dit garandeert een geruisarme deurbeweging en hoge levensduur.

Deurpanelen bieden door hun speciale vormgeving bescherming tegen het knellen van vingers tijdens beweging.

Zijscharnieren zijn voorzien van instelbare rolhouders voor een optimale instelling van het poortvlak tegen de zijdelingse afdichtingen.

De bodem console is standaard voorzien van een stevig uitgevoerde handgreep.

Optionele elektrische aandrijving voor uw extra gemak.

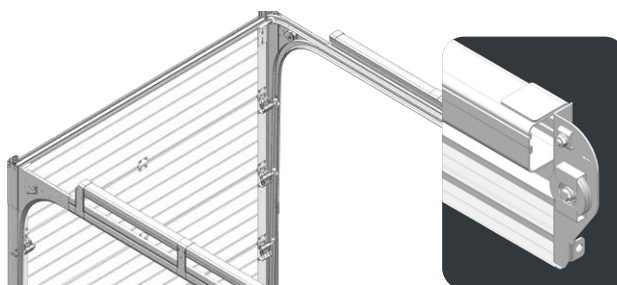

R40-TM

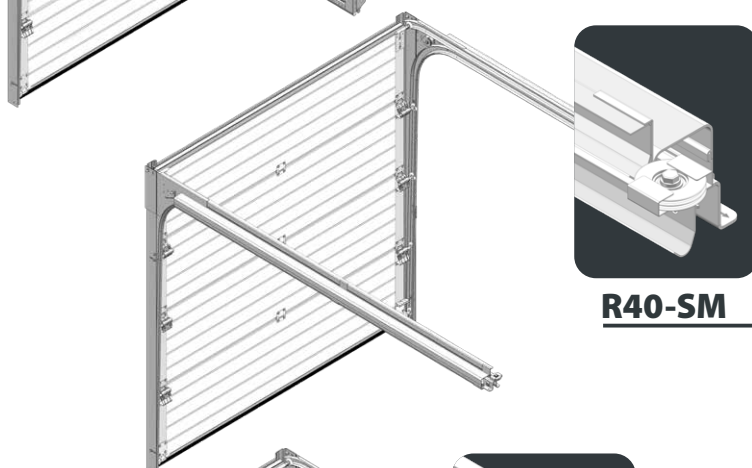

R40-SM

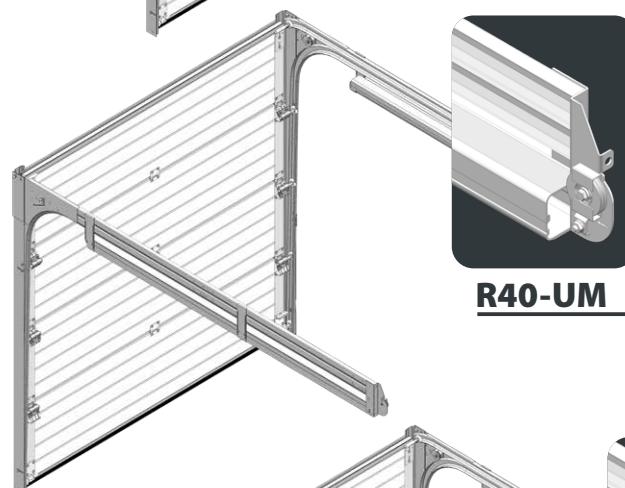

R40-UM

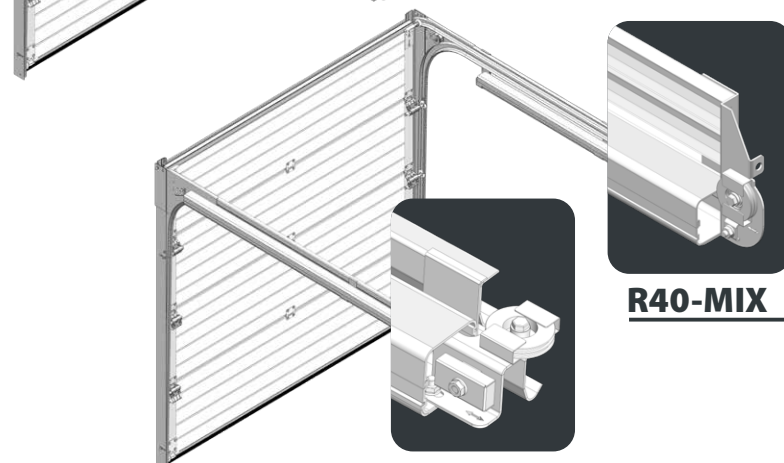

R40-MIX

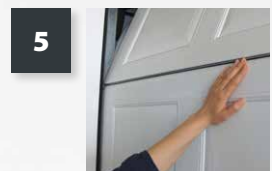
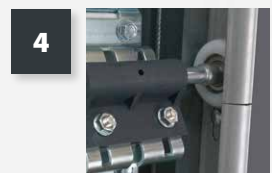
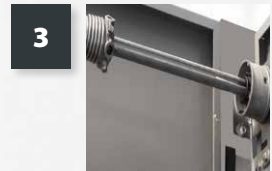

1

Solide bouwwijze met gegalvaniseerde looprails en afgeschermdde kabel keersschijf.



2

Stalen hefkabel bevindt zich veilig aan de binnenzijde van de verticale profielen.





Railsysteem TL

Sectional deuren met dit railsysteem zijn geschikt voor grote deurbreedtes en intensief gebruik. Instelbare torsie veren zorgen voor de deurbalans.

Instelbare torsie veren zorgen voor een perfecte deurbalans en lange levensduur; ook bij intensief gebruik. Iedere torsie veer is voorzien van een veerbreekbeveiliging. Torsie veren kunnen aan voor- of achterzijde van het railsysteem geplaatst worden.

Looprollen zijn voorzien van kogellagers en een duurzaam nylon loopvlak. Dit garandeert een geruisarme deurbeweging en lange levensduur.

Deurpanelen bieden door hun speciale vormgeving bescherming tegen het knellen van vingers tijdens beweging.

Zijscharnieren zijn voorzien van instelbare rolhouders voor een optimale instelling van het poortvlak tegen de zijdelingse afdichtingen.

De bodem console is standaard voorzien van een stevig uitgevoerde handgreep.

Optionele elektrische aandrijving voor uw extra gemak.

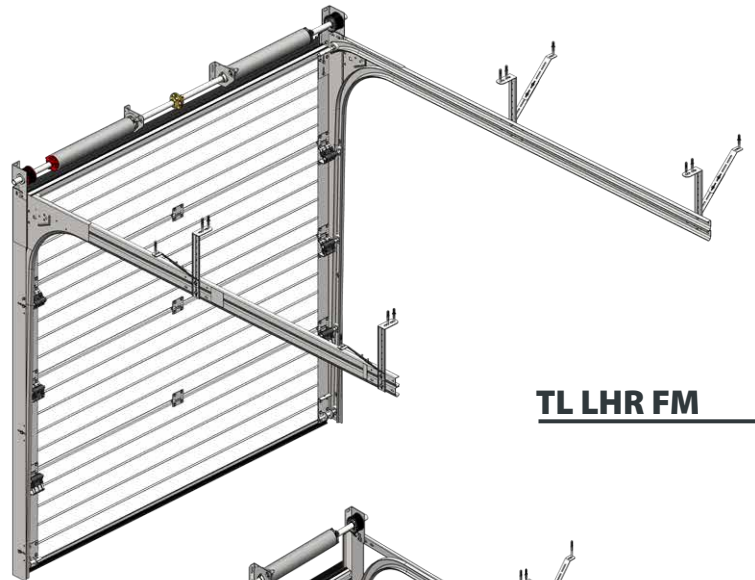

TL LHR FM

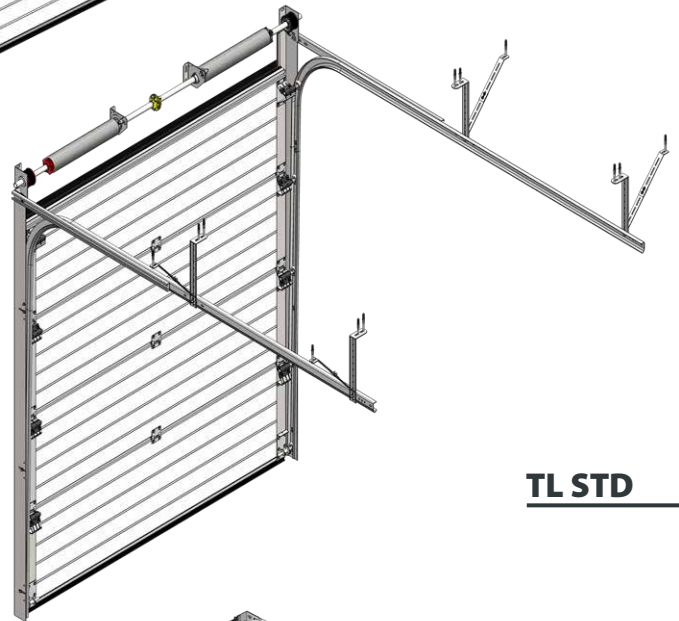

TL STD

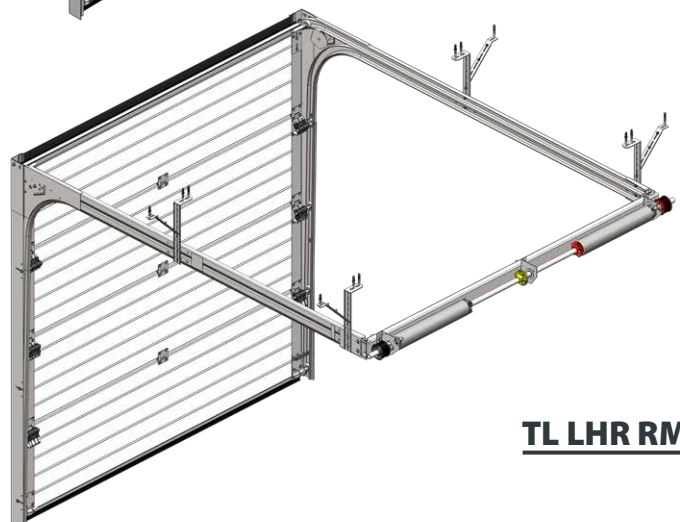

TL LHR RM



Hardware SH2

Geïsoleerde zijwaartse garagedeuren bieden een uitstekende oplossing voor huiseigenaren die op zoek zijn naar verbeterde energie-efficiëntie en gemak. Dankzij hun geïsoleerde constructie helpen deze deuren de binnentemperaturen te reguleren, waardoor uw garage het hele jaar door comfortabel blijft. Het zijwaartse ontwerp zorgt voor gemakkelijke toegang tot uw garage, zodat u snel in en uit kunt zonder de hele deur te openen. Bovendien dragen hun isolerende eigenschappen bij aan geluidsreductie, waardoor een stillere omgeving in uw huis ontstaat.

1-2



Optioneel espagnoletslot om het tweede deurblad in gesloten positie te houden.

3



Ontworpen om het openen van het tweede deurblad moeiteloos te maken. Standaardoptie - geïntegreerde twee grendels op het tweede deurblad.

4



Verstelbare openingshoek van het deurblad: 90 - 140 graden.

5



Robuuste deurstangen. Deurstangen houden het deurblad in open positie. Makkelijk te vergrendelen en te ontgrendelen. Veilig in gebruik, zelfs op winderige dagen.

6



RVS afdekking voor S5 drempel. Geeft meer schoonheid aan zijdelings scharnierende deur en beschermt de verf van de drempel tegen slijtage.

7



4 scharnierbouten.
Verhoogde inbraakbestendigheid.



Hardware SSD

Zijdelings schuivende garagedeuren bieden een moderne en handige oplossing voor huiseigenaren die de ruimte en toegankelijkheid willen optimaliseren. In tegenstelling tot traditionele overheaddeuren openen deze innovatieve deuren horizontaal langs rails die op de garagemuren zijn geïnstalleerd. Dit unieke ontwerp maakt gedeeltelijke opening mogelijk, ideaal voor voetgangers toegang of ventilatie, zonder de deur volledig te openen. Zijdelings schuivende garagedeuren zijn ideaal voor garages met beperkte hoogte of onregelmatig gevormde openingen, en bieden veelzijdigheid en gebruiksgemak. Upgrade naar zijdelings schuivende garagedeuren voor een gestroomlijnde, ruimtebesparende oplossing die zowel functionaliteit als esthetiek verbetert.

4

1



Optionele elektrische aandrijving voor uw extra gemak.

2



Een veilig slot is leverbaar voor handbediende deuren.

3



Borstelafdichtingen zorgen voor optimale isolatie; ook op de bodemgeleiding.

4



Solide aluminium looprail met drievoudig looprolsysteem.

5



Uiterst compacte en onderhoudsvriendelijke bodemgeleiding. Een geleiding in de garagevloer is niet nodig.

Vaste panelen en frames



Vast paneel (verticaal)

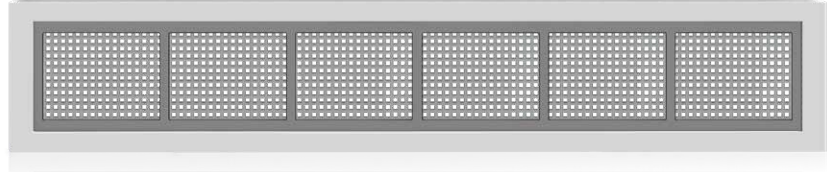
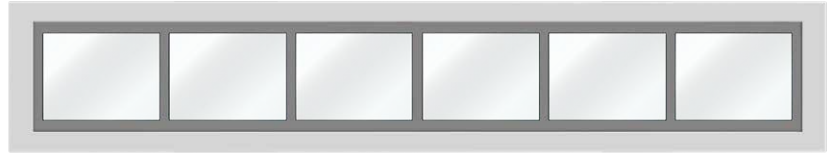

Vast paneel (horizontaal)



Aluminium lateiprofiel met afdichting.
120 mm; 180 mm



Gegalvaniseerd afwerkprofiel
85x40x40 mm

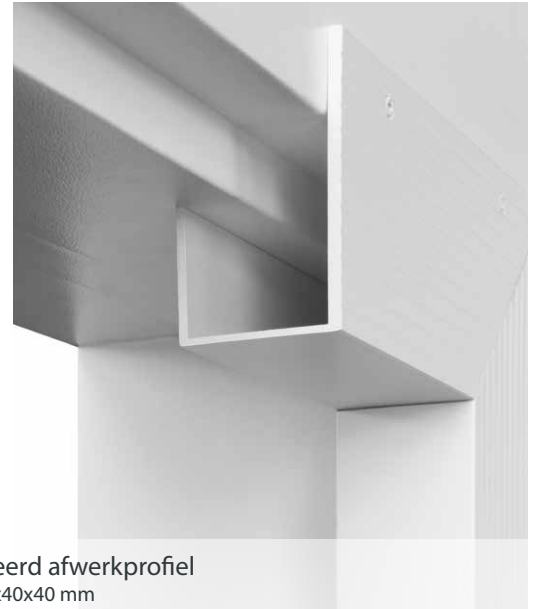

Aluminium montagekader.
Optioneel leverbaar bij ontoereikende
zij- of bovenruimte.
Verkrijgbaar in hoogtevariant 120 of
180 mm.

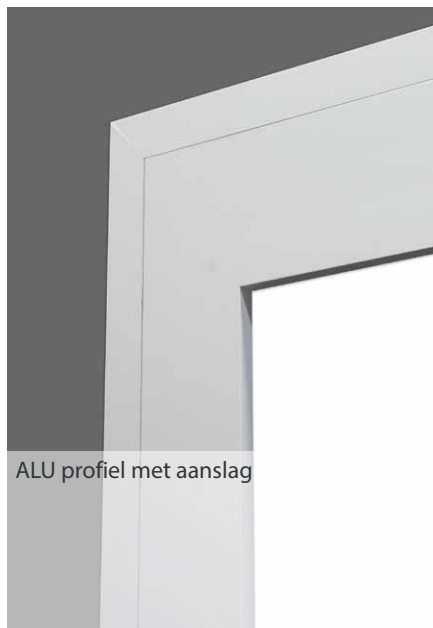

ALU profiel met aanslag



Accessoires

Onze sectional deuren worden standaard zonder slot of buiten-handgreep geleverd. Voor handbediende sectional deuren zijn diverse sloten en handgrepen leverbaar.



Standaard slot



Slot met RVS-afwerking



Standaard handgreep



Slot met ronde greep



Handgreep met ronde knop



Kattenluik



Ventilatioerooster



Ingebouwde brievenbus



Ingebouwde brievenbus



Rails en beslag kunnen optioneel worden voorzien van een witte coating.

Deuren met individueel ontwerp

Individuele decoratie garagedeuren bieden huiseigenaren een unieke kans om het exterieurontwerp te personaliseren, zodat het aansluit bij de persoonlijke stijl en de architectonische specificaties van het huis.



GARAGEDEUR EN GEVELPANEEL
BEKLEED MET LARIKS LATTEN



**11 METER BREDE SECTIONAL GARAGEDEUR
BEKLEED MET GROEN-KOPER**



**FACADE FLUSH SECTIONAL DEUR
GEÏNTEGREERD IN DE GEVEL**

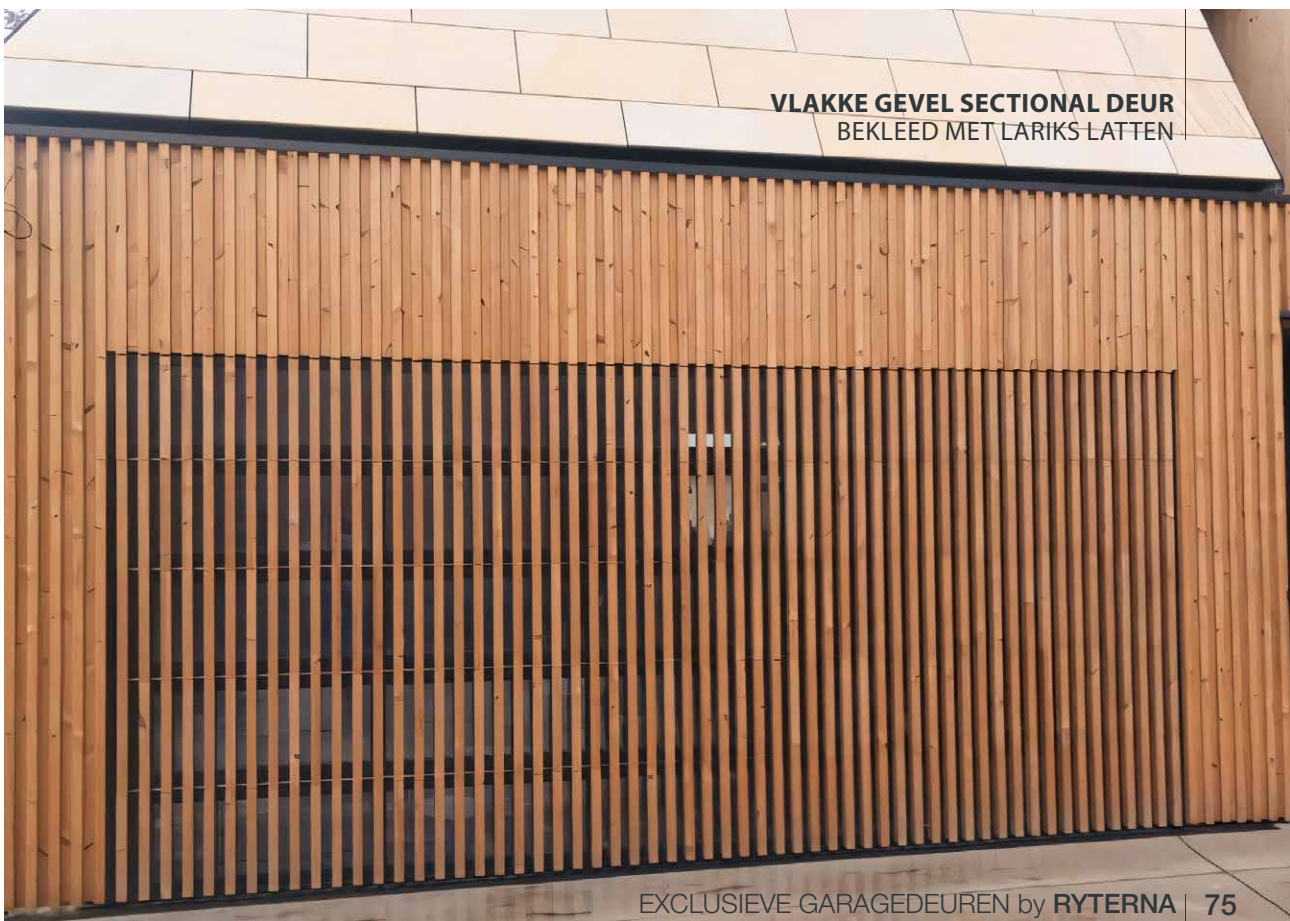

**VLAKKE GEVEL SECTIONAL DEUR
BEKLEED MET LARIKS LATTEN**

