

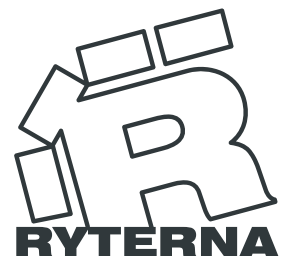

# GARAGENTORE

by RYTERNA





<b>04</b>	IHRE BESTE WAHL	<b>54</b>	PARTNERLOOK
<b>06</b>	GROSSLAMELLE	<b>56</b>	GARAGENTÜREN
<b>10</b>	GLATT	<b>58</b>	SCHLUPFTÜREN
<b>16</b>	SLICK PLUS	<b>60</b>	DEKOR-ELEMENTE
<b>18</b>	SLIM-LINE	<b>62</b>	VOLLVERGLASTE PANEELE
<b>20</b>	SICKE	<b>62</b>	DOPPEL-ACRYL-FENS- TER
<b>22</b>	MITTELSICKE	<b>63</b>	EDELSTAHLFENSTER
<b>28</b>	TOPRIB	<b>65</b>	BESCHLAGSARTEN UND EINBAUMASSE R40 TECHNIK IM DETAIL
<b>30</b>	MACRORIB & MICRORIB	<b>67</b>	BESCHLAGSARTEN UND EINBAUMASSE TL TECHNIK IM DETAIL
<b>32</b>	RETRO	<b>69</b>	FLÜGELTORE SH2
<b>36</b>	ALUMAX	<b>71</b>	SEITENSEKTIONALTOR SSD
<b>40</b>	OKOUME	<b>72</b>	BLENDEN UND ALU-RAHMEN
<b>42</b>	KASSETTENTORE	<b>73</b>	ZUBEHÖR
<b>44</b>	FLÜGELTORE	<b>74</b>	TORE AUF INDIVIDUEL- LEN KUNDENWUNSCH
<b>50</b>	SEITENSEKTIONAL- TORE		

# INHALT



# Ihre Beste Wahl

## RYTERNA



### **Alles rund ums Haus aus einer Hand.**

Wir schließen die Öffnungen rund ums Haus: Garagen oder Industrietor, Schnellauftor oder Hauseingangstür, Zaun oder Grundstückseingang – Sie bekommen alles aus einer Hand im gleichen Design und Qualität.



### **Qualität der Ausführung.**

Unschlagbare Qualität wird garantiert! Wir verwenden für unsere Strukturpaneele aussen und innen 0,5 mm starke Bleche und für glatte Tore aussen sogar Bleche mit 0,7 mm Stärke. Daraus entsteht Robustheit und lange Lebensdauer.



### **Isolierung.**

Durch die einzigartige Bauweise und die sehr gute Abdichtung direkt an den Zargen und Sektionen bekommen Sie bestmögliche Isolierungswerte für Ihr Bauvorhaben.



### **Sektionsstärken Vielfalt.**

Wir bieten 4 Sektionsdicken an ( 30, 40, 60 und 80 mm ), somit bleiben keine Wünsche der Kunden offen.



### **Schrägschnitt.**

Auch schräge Einfahrten sind kein Problem. Wir passen die untere Sektion an die Gegebenheit an. Und die Garage ist bestens abgedichtet.

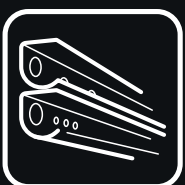

### **Laufschienen.**

Für unsere Laufschienen verwenden wir 1,5 – 2 mm Stahl. Das garantiert Qualität und Langlebigkeit.





### Dachfolgebeschlag.

Ob Privat oder Industrie wählen Sie Ihren optimalen Beschlag, auch negative Dachfolge machbar.



### Verpackung und Logistik.

Unsere Verpackung ermöglicht sichere und unkomplizierte Abladung ohne zusätzliche Maschinen. Und durch die Auslieferung mit eigenen Werks-LKWs ist auch die Lieferung zu Baustellen möglich.



### Maß Anfertigung.

Alle unsere Produkte werden nach Bestellung schnell und genau auf Maß gefertigt.



### Farben und Sonderfarben.

Neben unserer riesigen Auswahl an Serien-Farben können wir auf Wunsch fast in allen RAL, NCS und BS Farben lackieren.



### Persönlich für Sie da.

Unser Fachwissen steht dem Kunden immer zur Verfügung. Unsere Niederlassungen helfen Ihnen schnell.



### Garantie.

Wir garantieren pünktliche Lieferung zum vereinbarten Preis. Des Weiteren garantieren wir allerhöchste Qualität unserer Produkte.



### Garantiezeiten.

Wir gewähren 10 Jahre Garantie auf die Sektionen und 5 Jahre auf die beweglichen Teile.

\*Für die Verschleißteile wie Federn, Seile, Trommeln, Rollen und Scharniere bei Privatnutzung wird eine 5-Jahres-Garantie gewährt für Sektionaltore TL40, TL60, R30, R40, R60 bei normaler Nutzung von max. 5 Auf-Zu-Zyklen pro Tag.

\*10 Jahre Garantiezeit für Sektionen gegen Durchrostung oder Schaumablösung.



# Grosslamelle

Elegantes Design lieferbar in Stucco oder Woodgrain - Sowohl für moderne Neubauten als auch für Sanierungen bestens geeignet - Edelstahlapplikationen und Verglasungen werten Ihr Tor zusätzlich auf. Lieferbar serienmäßig in weiß und in allen RAL Farben auf Wunsch.



**GROSSLAMELLE**  
RAL 7016  
WOODGRAIN  
KUNDENWUNSCH DEKOR  
LÜFTUNGSGITTER

Farben ähnlich der  
RAL-Karte

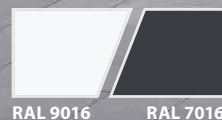

SERIENFARBEN

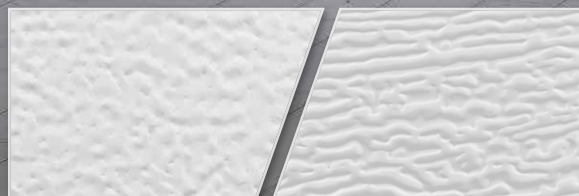

Stucco

Woodgrain

OBERFLÄCHEN-  
STRUKTUR





**GROSSLAMELLE**  
RAL 7016  
STUCCO  
DEKOR AW-14



**GROSSLAMELLE**  
RAL 9016  
WOODGRAIN



**GROSSLAMELLE**  
RAL 7016  
WOODGRAIN  
DEKOR A-39



**GROSSLAMELLE**  
RAL 9006  
WOODGRAIN  
KUNDENWUNSCH DEKOR





**GROSSLAMELLE**  
RAL 6009  
WOODGRAIN  
KUNDENWUNSCH DEKOR

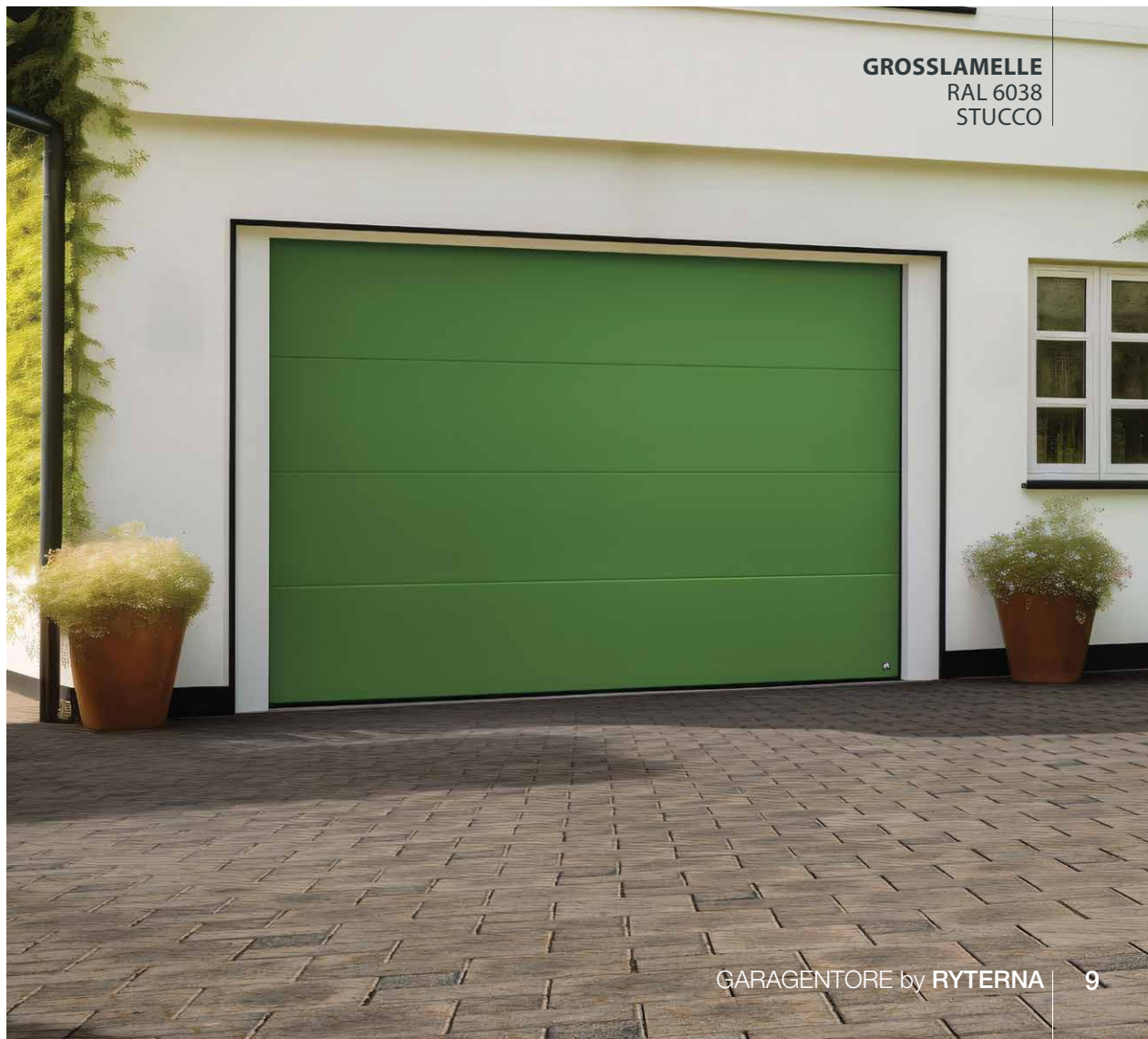

**GROSSLAMELLE**  
RAL 6038  
STUCCO

# Glatt

Schön, elegant, modern und pflegeleicht - Gut kombinierbar mit Edelstahlapplikationen und Verglasungen - auch in perleffect-metallic lieferbar.

Farben ähnlich der  
RAL-Karte



RAL  
Perleffektfarben



SERIENFARBEN

**GLATT**  
RAL 5003  
KUNDENWUNSCH DEKOR

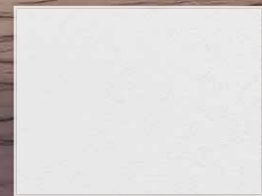

OBERFLÄCHEN-  
STRUKTUR

Glatt





**GLATT**  
RAL 7016  
DEKOR AW-15



**GLATT**  
RAL 1013  
DEKOR A-29



**GLATT**  
RAL 7040  
DEKOR AW-13



**GLATT**  
RAL 9006  
KUNDENWUNSCH DEKOR RAL 2004



**GLATT**  
RAL 9004







**GLATT**  
RAL 7016  
KUNDENWUNSCH DEKOR



**GLATT**  
RAL 3004  
DEKOR A-26



**HAUSEINGANGSTÜRE RD80**  
RAL 7016  
DESIGN 303





**GLATT**  
RAL 7016

# Slick Plus

## Exklusive Oberflächen

Lieferbar in Graumetallic und Kupferlook - elegant und stylish - gut kombinierbar mit Edelstahlapplikationen und Fenstern mit Edelstahlrahmen.

**SLICK PLUS**  
METALLIC ANTHRAZIT  
GLATT



Edelstahl-  
ausführung



Metallic  
Anthrazit



Kupferlook

**STANDARD-  
OBERFLÄCHE**





**SLICK PLUS**  
EDELSTAHLAUSFÜHRUNG  
GLATT

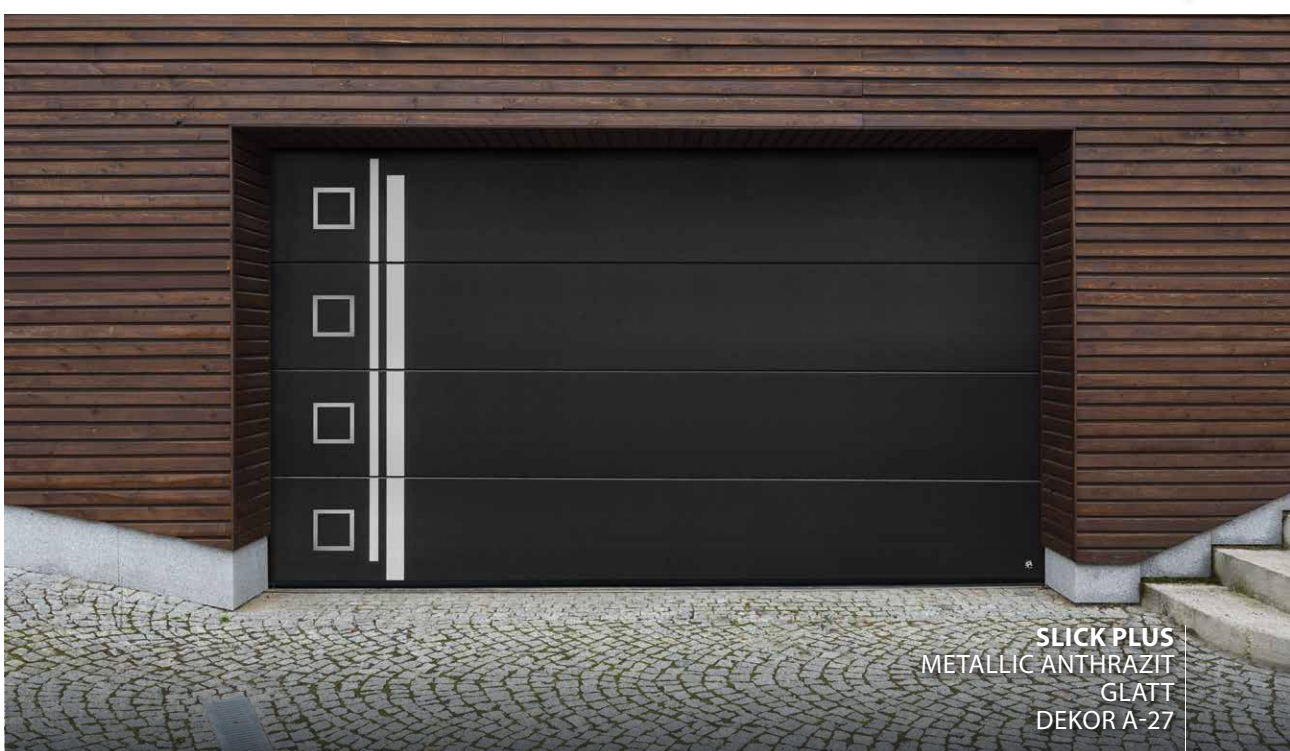

**SLICK PLUS**  
METALLIC ANTHRAZIT  
GLATT  
DEKOR A-27

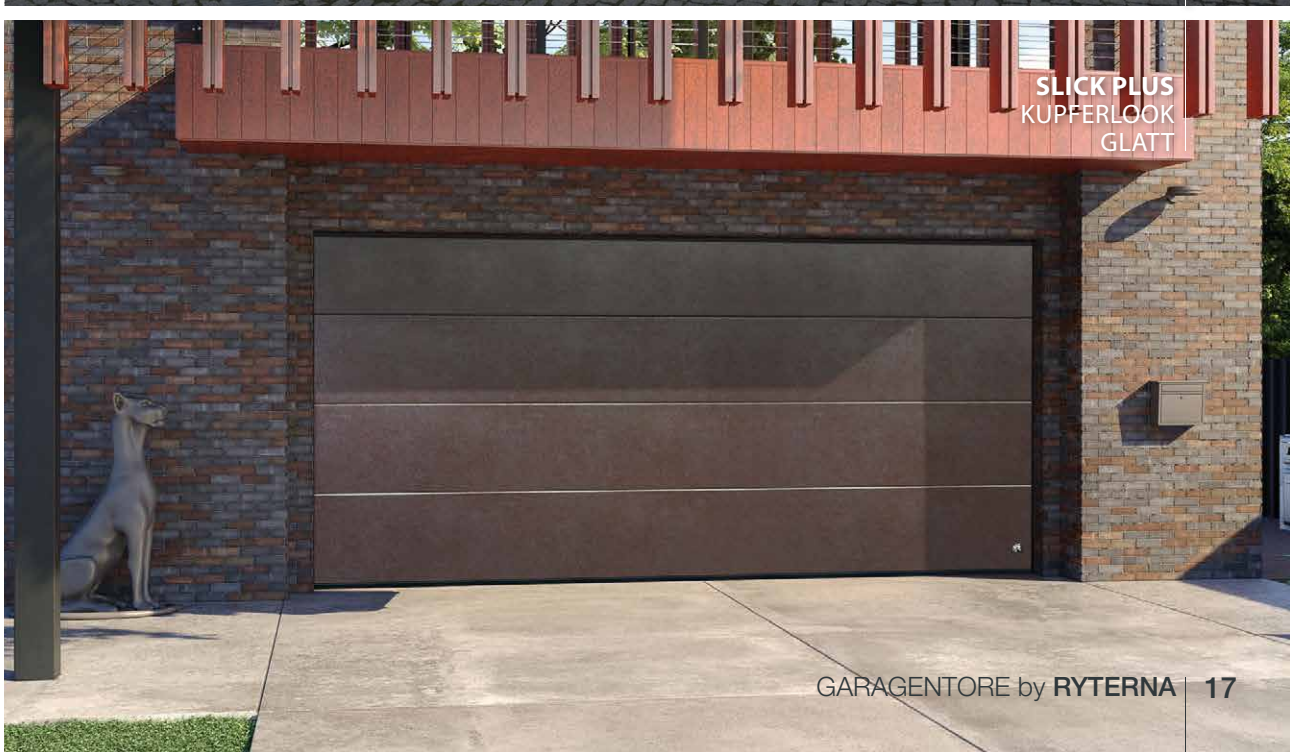

**SLICK PLUS**  
KUPFERLOOK  
GLATT

# Slim-Line

Eine Kombination aus glatten eleganten Paneelen und exklusiven verglasten Alurahmen, verleiht dem Tor ein besonders stylisches Aussehen. Eine ganze Fülle von Verglasungsvariationen sind lieferbar. Die Fensterhöhe kann um 5 bis 10 cm variieren. Lieferbar auch mit LED-Beleuchtung. Maximale Torhöhe 3 Meter.

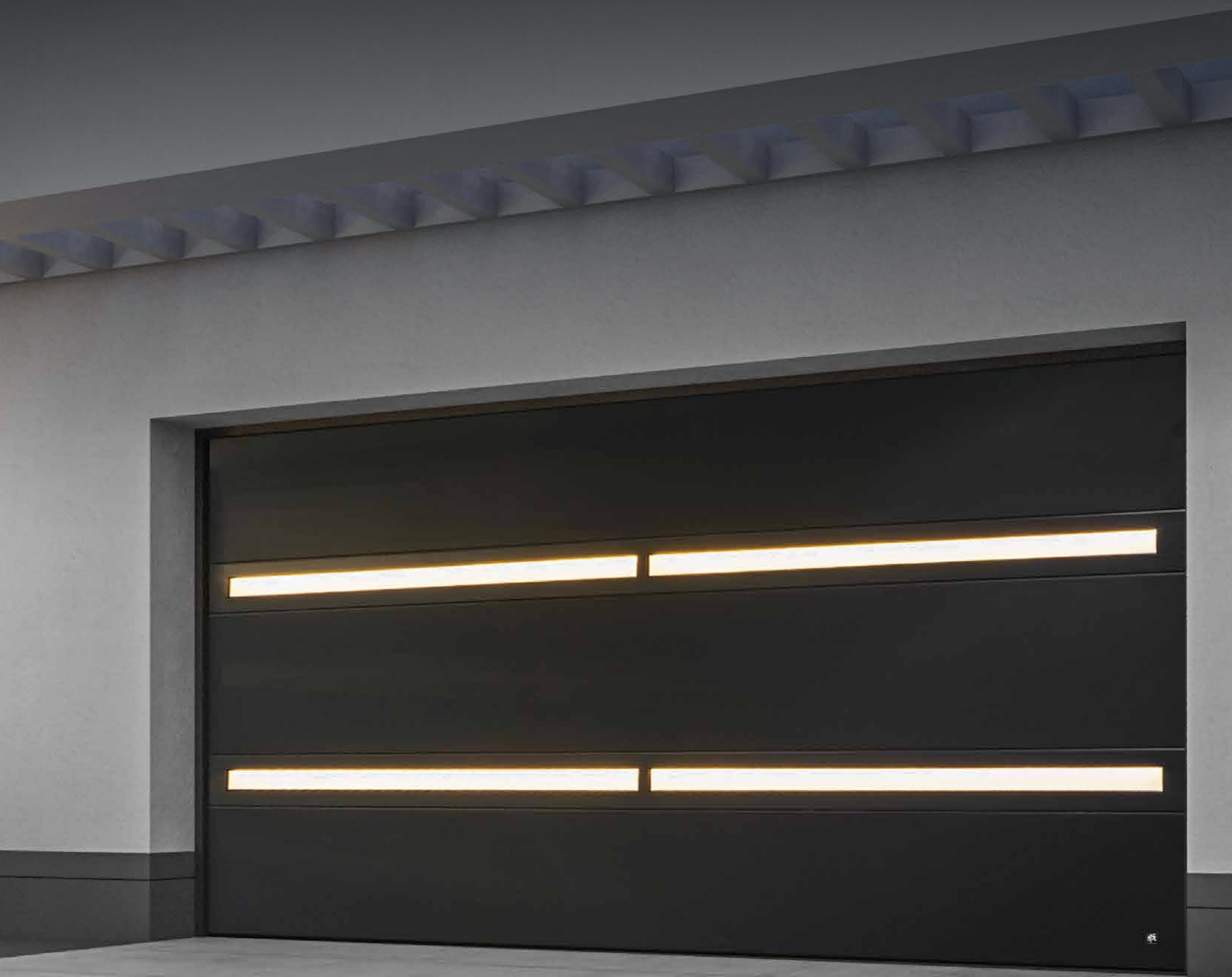

Farben ähnlich der RAL-Karte



SERIENFARBEN

**SLIM-LINE**  
RAL 9004  
GLATT

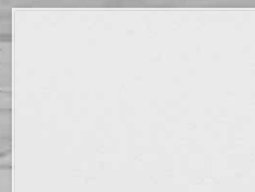

OBERFLÄCHEN-  
STRUKTUR

Glatt





**SLIM-LINE**  
RAL 1013  
GLATT  
KUNDENWUNSCH DEKOR RAL 2004



**SLIM-LINE**  
RAL 9016  
GLATT

# Sicke

Horizontale Sicken im Abstand von 10 cm verleihen diesen Toren ein zeitloses Aussehen. Sicketore können individuell mit Verglasungen kombiniert werden und sind in jeder RAL-Farbe lieferbar. Das Sicketor ist mit Woodgrainprägung lieferbar. Diese bewährten und zeitlosen Tore eignen sich für besondere Grössen bis 10 Meter Breite.



**SICKE**  
RAL 7016  
STUCCO

Farben ähnlich der  
RAL-Karte



**SERIENFARBEN**

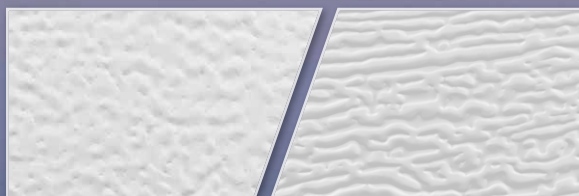

Stucco

Woodgrain

**OBERFLÄCHEN-  
STRUKTUR**





SICKE  
RAL 8017  
STUCCO



SICKE  
RAL 9016  
WOODGRAIN



# Mittelsicke

Diese Paneele haben jeweils in der Mitte noch eine zusätzliche Sickenprägung - daraus leitet sich auch der Name für dieses zeitlose Design ab. Unsere Tore mit Mittelsicke sind in gesamt Europa populär und weit verbreitet. Lieferbar in Woodgrain, Stucco oder mit glatter Oberfläche in verschiedenen Serienfarben und auf Wunsch in allen RAL-Farben. Unsere bewährten Mittelsicken-Tore in Holzdekors sind absolut lichteicht und werden mit glatter Oberfläche angeboten. Lieferbare Dekors: Winchester, Goldene-Eiche, Alte-Eiche, Mahagoni und Dunkle Eiche.



Farben ähnlich der  
RAL-Karte



SERIENFARBEN



HOLZDEKORE  
(GLATT)

MITTELSICKE  
RAL 9016  
WOODGRAIN



OBERFLÄCHEN-  
STRUKTUR

Stucco

Woodgrain

Glatt





**MITTELSICKE**  
RAL 6009  
GLATT

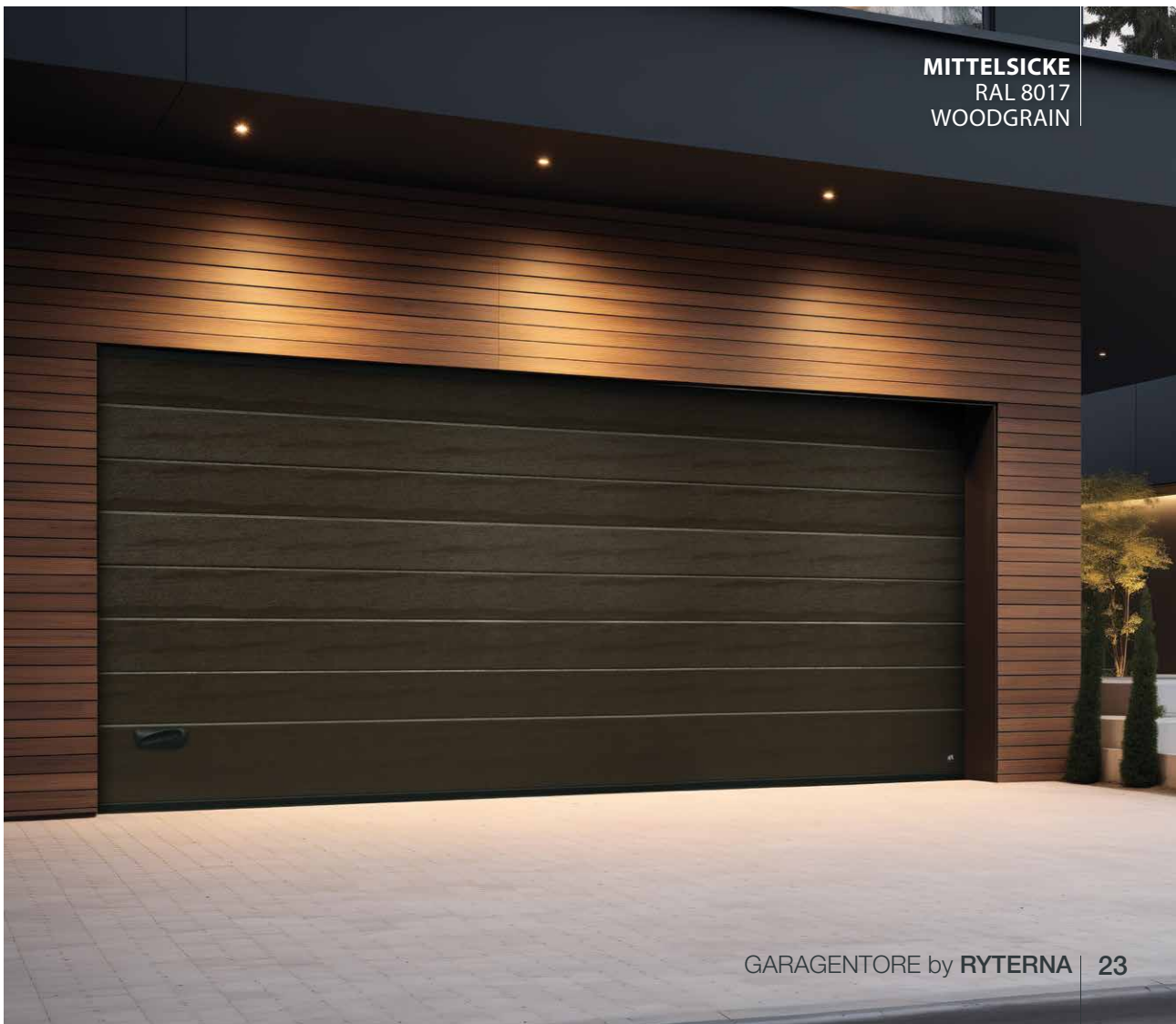

**MITTELSICKE**  
RAL 8017  
WOODGRAIN



**MITTELSICKE**  
RAL 7016  
GLATT



**MITTELSICKE**  
RAL 9005  
GLATT  
DEKOR W-25

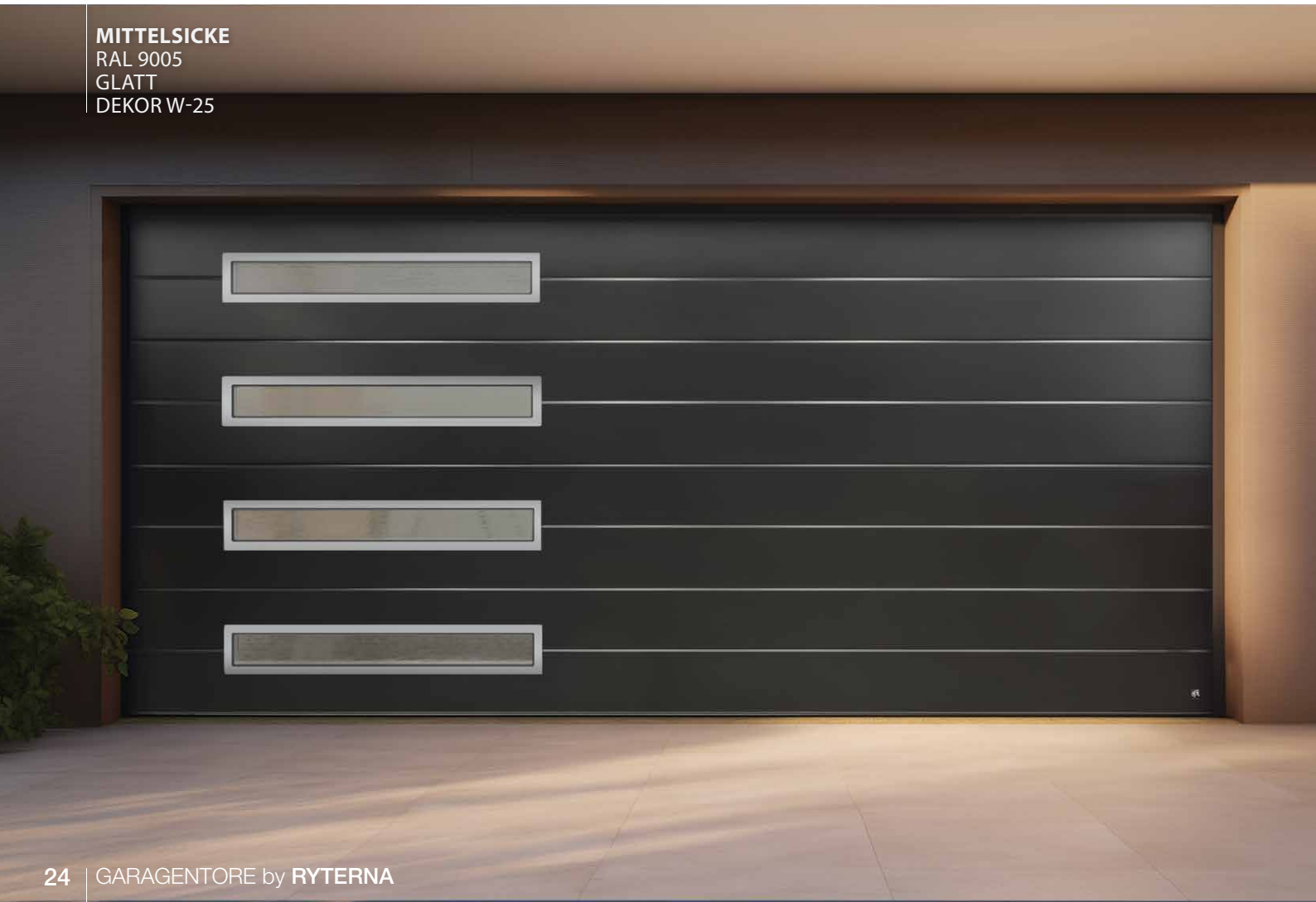





**MITTELSICKE**  
DUNKEL EICHE  
GLATT  
LÜFTUNGSGITTER



**MITTELSICKE**  
WINCHESTER  
GLATT





**MITTELSICKE**  
ALTE EICHE  
GLATT  
KUNDENWUNSCH DEKOR





**HAUSEINGANGSTÜRE RD80**  
ALTE EICHE  
DESIGN 306



# Toprib

## Modern und elegant

Das besondere Design verleiht Ihrem Haus ein unverwechselbares Aussehen. Lieferbar sind diese Tore in allen RAL-Farben und in diversen Metallic-Beschichtungen.



Farben ähnlich der  
RAL-Karte



RAL  
Perleffektfarben



SERIENFARBEN

**TOPRIB**  
RAL 7003  
GLATT

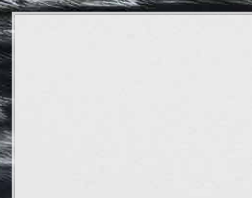

OBERFLÄCHEN-  
STRUKTUR

Glatt





**TOPRIB**  
RAL 7016  
GLATT  
KUNDENWUNSCH DEKOR



**TOPRIB**  
RAL 7037  
GLATT  
KUNDENWUNSCH DEKOR

# Macrorib & Microrib

Macrorib mit breiter Welle alle 20 mm in Stucco Prägung und Microrib die glatte etwas schmälere Welle. Beide Modelle wirken elegant modern und zeitlos. Macroribtore sind in verschiedene Serienfarben und in jeder RAL-Farbe lieferbar. Die Stärke von Microrib liegt in der glatten Oberfläche, serienmäßig in weiß und in jeder anderen RAL-Farbe lieferbar.

**MACRORIB**  
RAL 7016  
STUCCO

Farben ähnlich der  
RAL-Karte



Stucco 20 mm  
Rillenabstände Macrorib



RAL 9016 RAL 9007 RAL 7016



RAL 9016

**SERIENFARBEN**  
(MICRORIB)

**SERIENFARBEN**  
(MACRORIB)

**OBERFLÄCHEN-  
STRUKTUR**



Glatt 10 mm  
Rillenabstände Microrib





**MICRORIB**  
RAL 9016  
GLATT



**MACRORIB**  
RAL 8001  
STUCCO  
LÜFTUNGSGITTER

# Retro

## Moderne trifft Klassik

Retro Tore sind sowohl in der Sanierung für nostalgische Bauten, als auch im Neubau besonders gefragt. Sie bestechen durch Ihre Einzigartigkeit und sind ein besonderes gestalterisches Element Ihrer Fassade.



**GROSSLAMELLE RETRO X FV**  
RAL 1001  
WOODGRAIN





GLATT RETRO Z FV  
RAL 7016



MITTELSICKE RETRO S  
HELLE EICHE  
GLATT



**MITTELSICKE RETRO Z**  
RAL 9016  
WOODGRAIN



**SICKE RETRO H**  
RAL 3011  
WOODGRAIN







**SICKE RETRO X**  
RAL 1014  
WOODGRAIN



**SICKE RETRO**  
RAL 7015  
WOODGRAIN



# Alumax

## Nahezu unbegrenzte Kreativität

Spezielle Produktionsverfahren geben Ihrer Kreativität freien Lauf. Hauseingangstüren und Garagentore sind im gleichen Design lieferbar. Sektionaltore und Hauseingangstüren werden mit speziell bearbeiteten 2,5 mm starken Aluplatten verkleidet. Ihr Garagentor und Ihre Eingangstüre wird somit zu einem wahren Kunststück an Design und Kreativität.

Farben ähnlich der  
RAL-Karte



**ALUMAX**  
RAL 7016  
GLATT  
KUNDENWUNSCH DEKOR

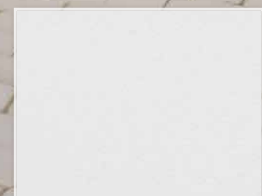

Glatt

OBERFLÄCHEN-  
STRUKTUR





**ALUMAX**  
RAL 8022  
GLATT  
DEKOR ALU-5

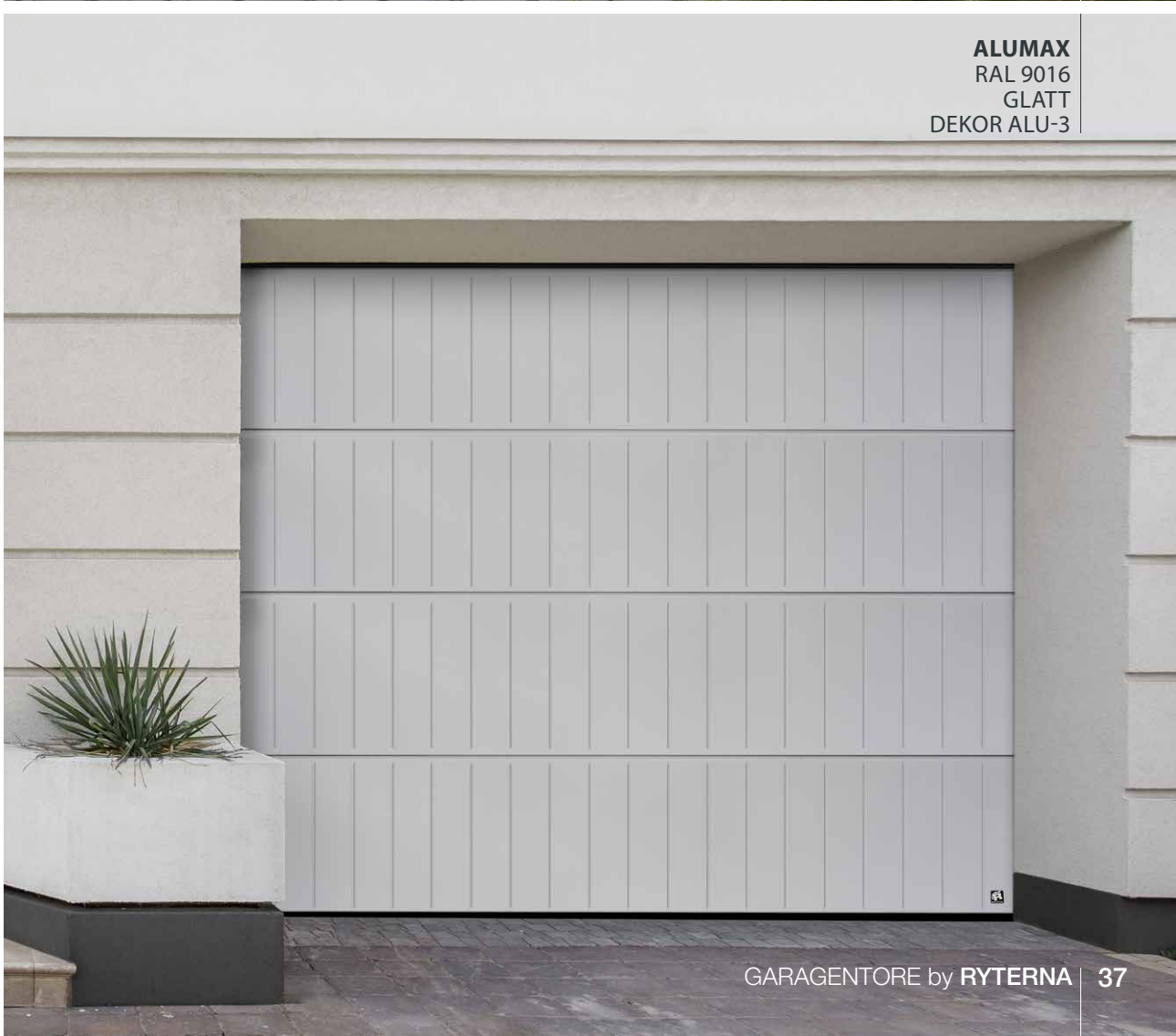

**ALUMAX**  
RAL 9016  
GLATT  
DEKOR ALU-3



**ALUMAX**  
RAL 9016  
GLATT  
KUNDENWUNSCH DEKOR

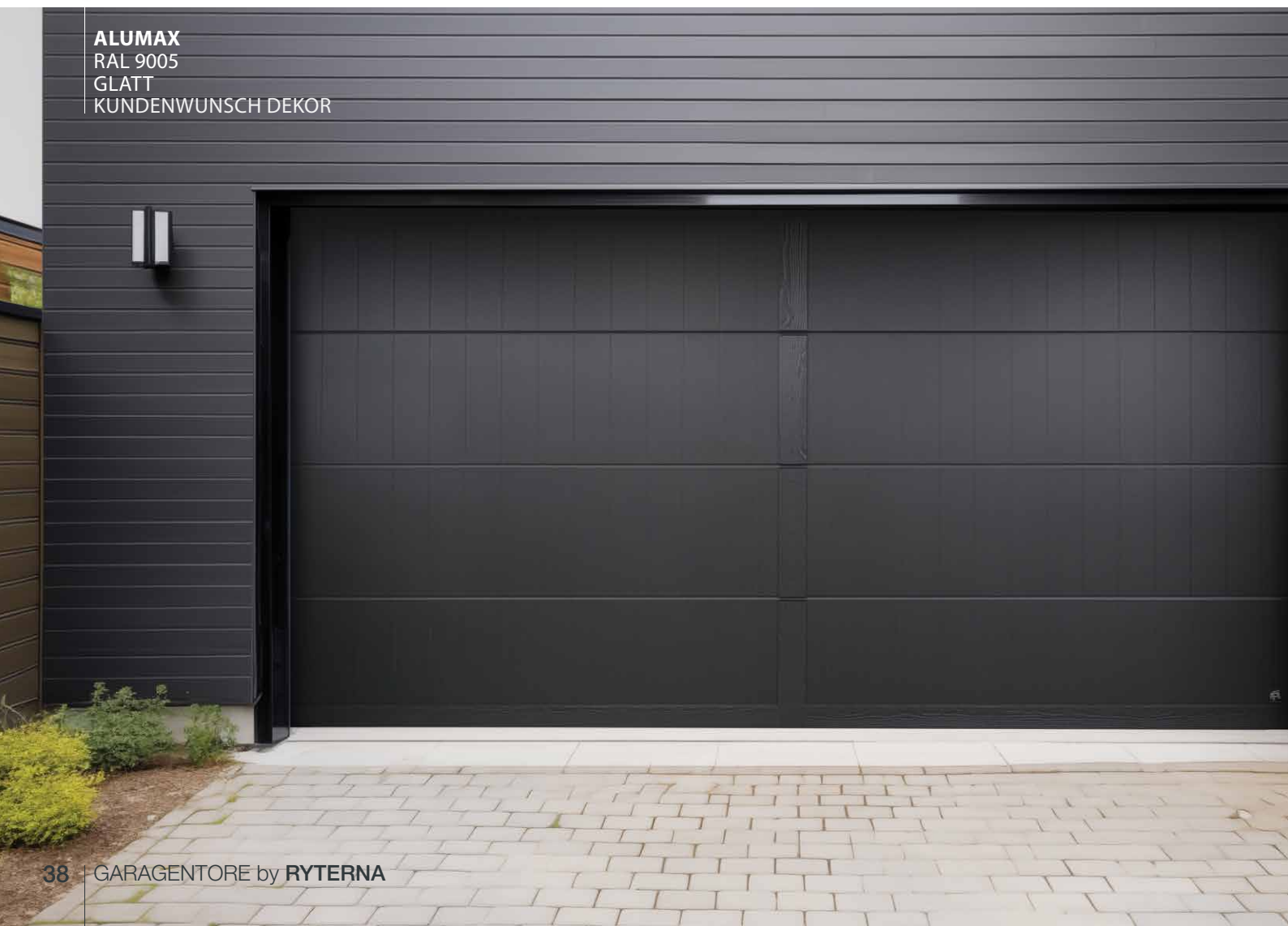

**ALUMAX**  
RAL 9005  
GLATT  
KUNDENWUNSCH DEKOR





**ALUMAX**  
RAL 7043  
GLATT  
KUNDENWUNSCH DEKOR

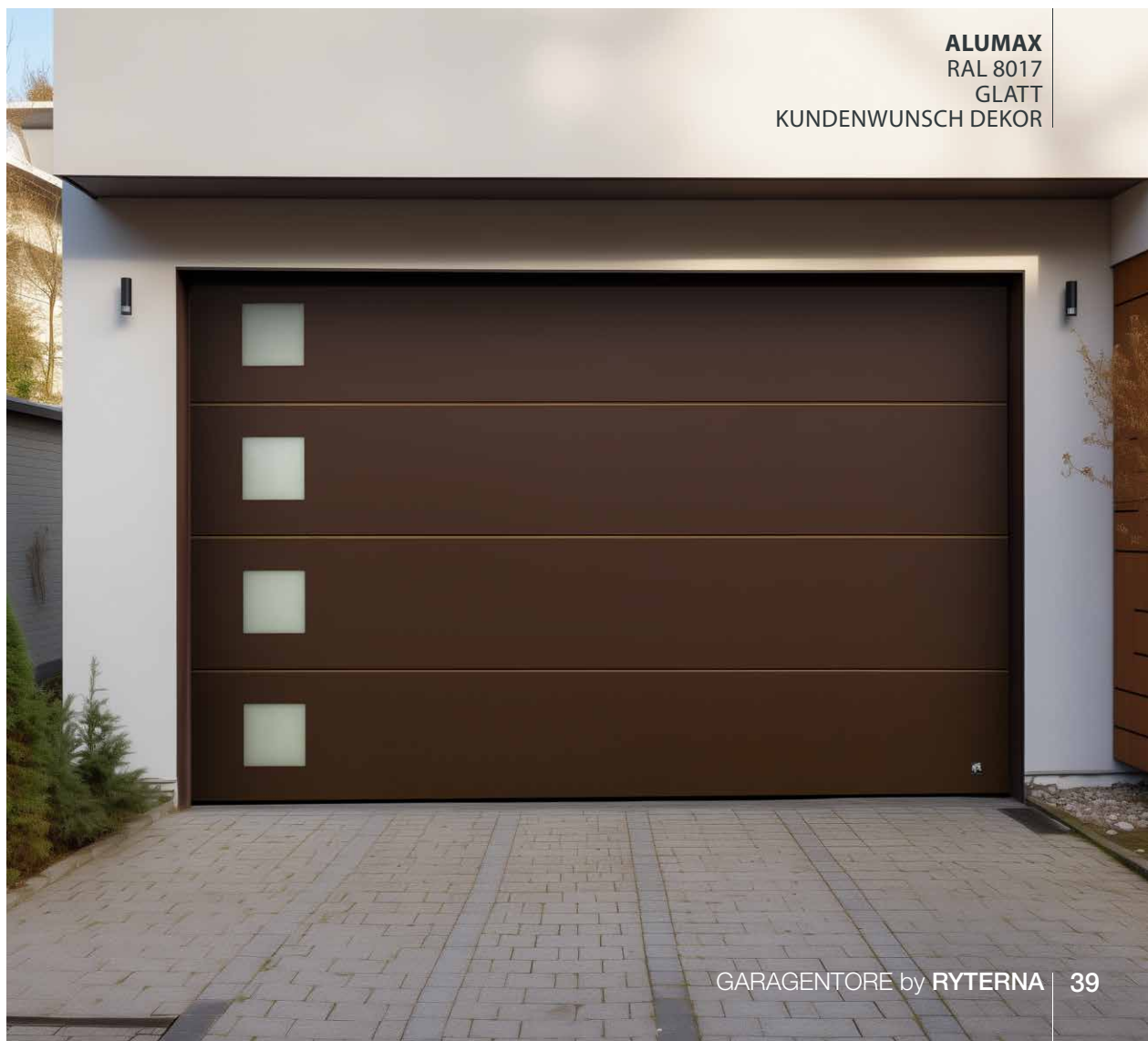

**ALUMAX**  
RAL 8017  
GLATT  
KUNDENWUNSCH DEKOR

# Okoume

## Schafft Ihren eigenen Stil

Serientore werden mit speziell bearbeiteten und beschichteten 12 mm starken Okoume-Platten verkleidet. Eine Vielzahl an Mustern, Oberflächen und Farben steht Ihnen zur Auswahl.



Farben ähnlich der  
RAL-Karte



**OKOUME**  
RAL 7015  
DEKOR FW-3



OKU-1

OKU-2

OKU-3

**LACKIERTE  
OPTIONEN**





**OKOUME**  
OKU-2  
KUNDENWUNSCH DEKOR



**OKOUME**  
OKU-3  
DEKOR OW-4

# Kassettentore

## Klassisch und schön

Formschöne rechteckige Kassetten mit rustikaler Woodgrainprägung sind immer noch ein Klassiker und geben Ihrem Haus ein besonders schönes Aussehen.



**KASSETTE**  
RAL 3000  
WOODGRAIN

Farben ähnlich der  
RAL-Karte



RAL 9016

**SERIENFARBEN**



Woodgrain

**OBERFLÄCHEN-  
STRUKTUR**





**KASSETTE**  
RAL 9005  
WOODGRAIN



**KASSETTE**  
RAL 9016  
WOODGRAIN

# Flügeltore

Wir fertigen Ihr Flügeltor bis zu einer Größe von 3 m Breite und 3 m Höhe.  
Verschiedenste Designs in verschiedensten Farben - mit oder ohne Verglasung  
- nach aussen oder innen öffnend - mit oder ohne Bodenanschlag - mit  
symmetrischer oder asymmetrischer Teilung - wir liefern Ihr Flügeltor komplett  
nach Ihren persönlichen Wünschen und Vorstellungen.



Farben ähnlich der  
RAL-Karte



**MITTELSICKE**  
RAL 8029  
GLATT



Stucco

Woodgrain

Glatt

**OBERFLÄCHEN-  
STRUKTUR**





**GROSSLAMELLE**  
RAL 3003  
WOODGRAIN  
DEKOR A-39

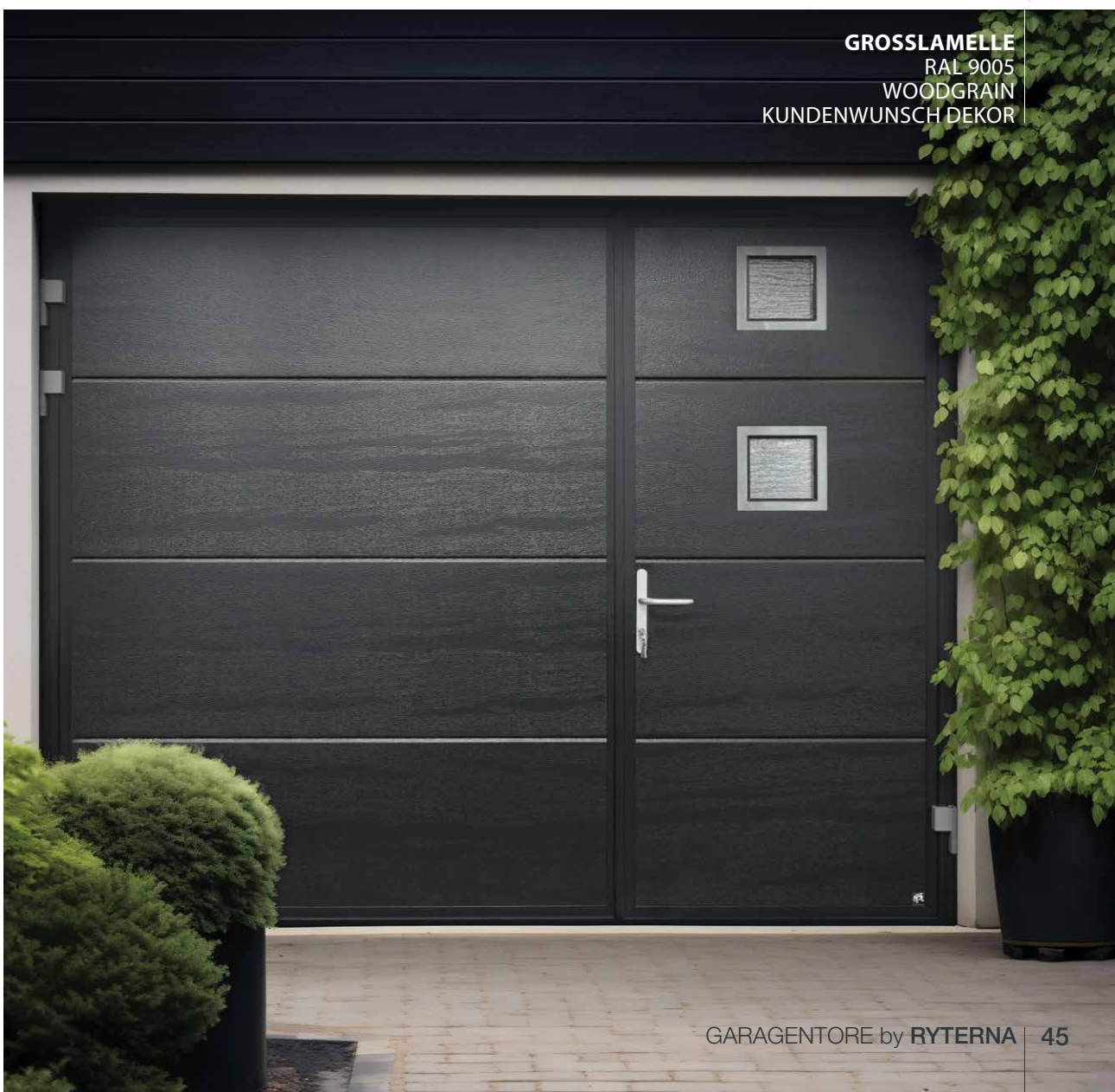

**GROSSLAMELLE**  
RAL 9005  
WOODGRAIN  
KUNDENWUNSCH DEKOR



**MODERN**  
RAL 9016  
GLATT

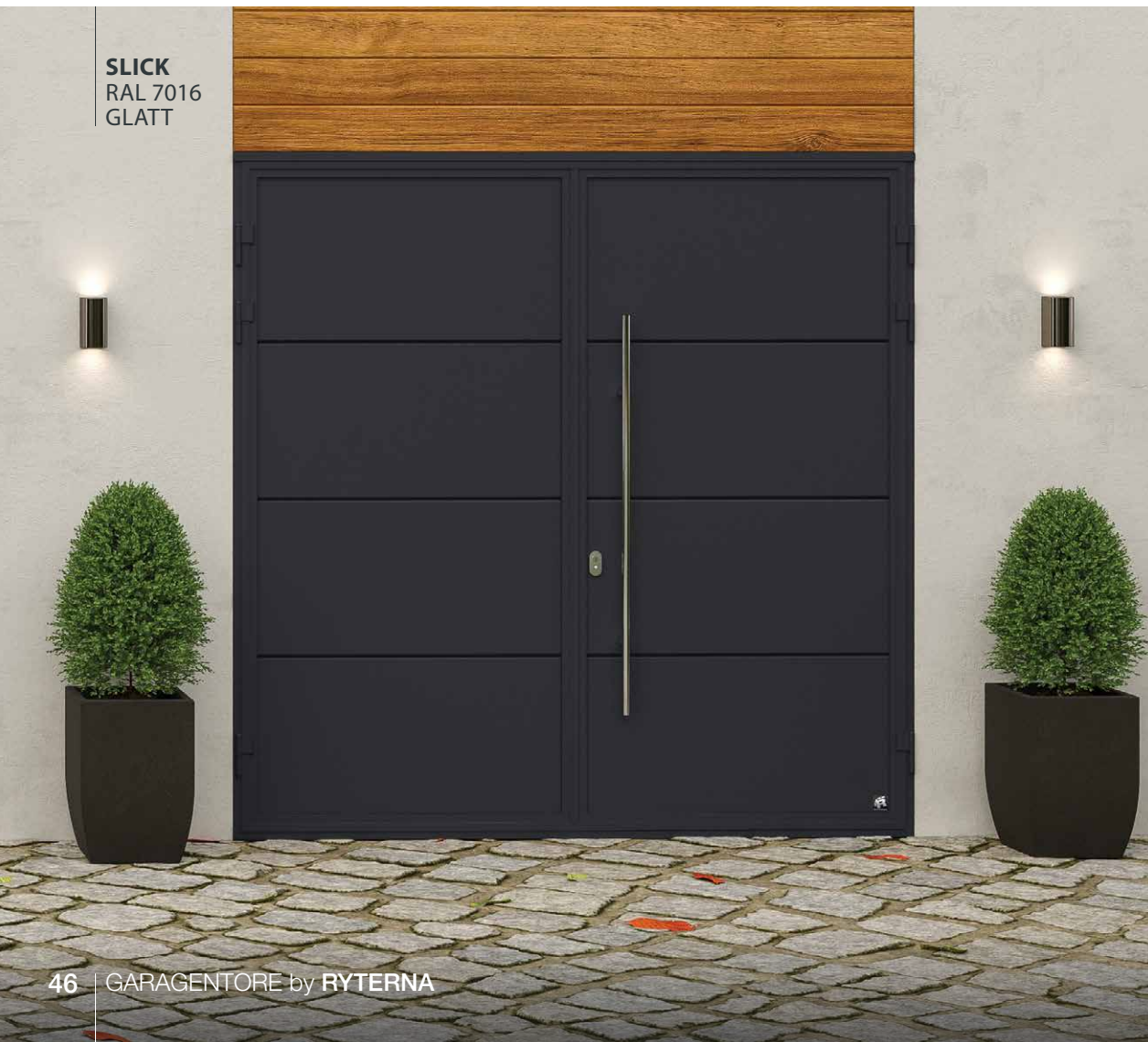

**SLICK**  
RAL 7016  
GLATT







**TRADITIONELL**  
RAL 7016  
WOODGRAIN

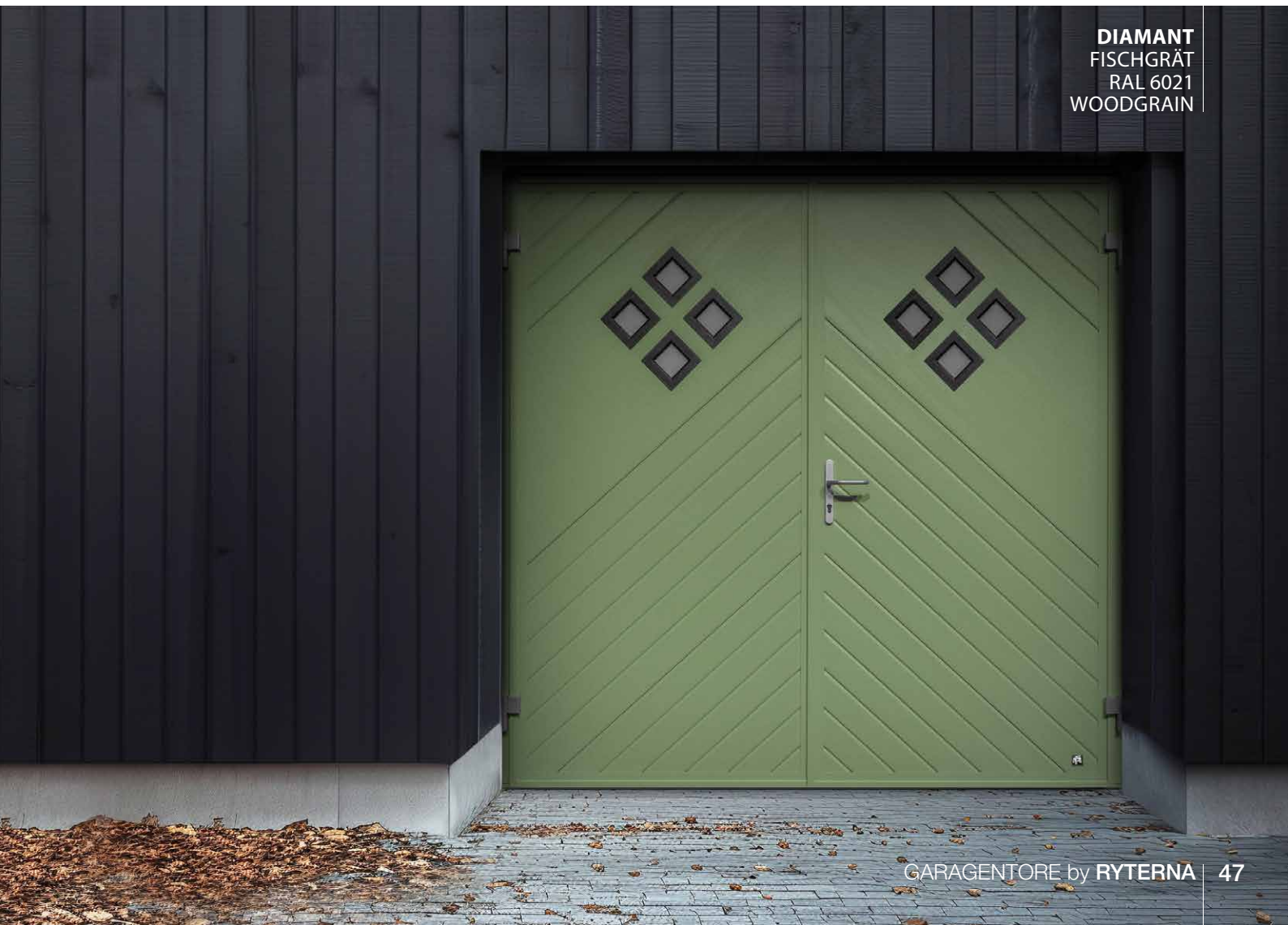

**DIAMANT**  
FISCHGRÄT  
RAL 6021  
WOODGRAIN

# Flügeltore

## Thermo



**Schlagregendichtheit**

PN-EN12208:2001

**Klasse 6A**



**Wärmedurchgangswert**

SH2T P 3000x2600 mm

**~1.2 W/m<sup>2</sup>K**



**Windlast**

PN-EN12210:2016

**Klasse C3**



**SH2 THERMO P**  
GLATT  
RAL 7016





**SH2 THERMO S+FV**  
GLATT, SANDWICH-FÜLLUNG  
RAL 7033



# Seitensektionaltore

Das praktische seitliche Aufschieben ist immer noch im Trend - einfach und wartungsfrei im Betrieb - eine ganze Fülle von Designs und Verglasungen sind lieferbar - die Laufschiene können ebenfalls auf Wunsch beschichtet geliefert werden - Die super-flache und vor allem wartungsfreie Bodenschiene aus Aluminium wird einfach am Boden fixiert - auch Seitensektionaltore eignen sich hervorragend für den Betrieb mit einem Garagentorantrieb mit Fernsteuerung.



Farben ähnlich der RAL-Karte 

			
RAL 9016	RAL 9006	RAL 9004	RAL 7016

SERIENFARBEN

GLATT,  
SANDWICH-FÜLLUNG  
RAL 7032



Stucco                      Woodgrain                      Glatt

OBERFLÄCHEN-  
STRUKTUR





**OKOUME**  
RAL 7043  
KUNDENWUNSCH DEKOR



**OKOUME**  
RAL 7016  
KUNDENWUNSCH DEKOR





**HAUSEINGANGSTÜRE RD80**  
RAL 7016  
INDIVIDUELLES DESIGN





**Nahezu grenzenlose Kreativität**  
Lassen Sie Ihrer Fantasie freien Lauf

**ALUMAX**  
RAL 7016  
GLATT  
KUNDENWUNSCH DEKOR



# Partnerlook

Durch den Gleichklang zwischen Elementen, Materialien und Beschichtungen bei Garagentoren und Eingangstüren erreichen Sie eine perfekte Optik die sich gut in Ihre Architektur einfügt.

**GLATT**  
RAL 7016  
BETON-IMITATION

**HAUSEINGANGSTÜRE RD80**  
RAL 7016  
BETON-IMITATION  
INDIVIDUELLES DESIGN





**HAUSEINGANGSTÜRE RD80**  
RAL 7016  
HOLZ-IMITATION  
INDIVIDUELLES DESIGN

**ALUMAX**  
RAL 7016  
HOLZ-IMITATION  
KUNDENWUNSCH DEKOR

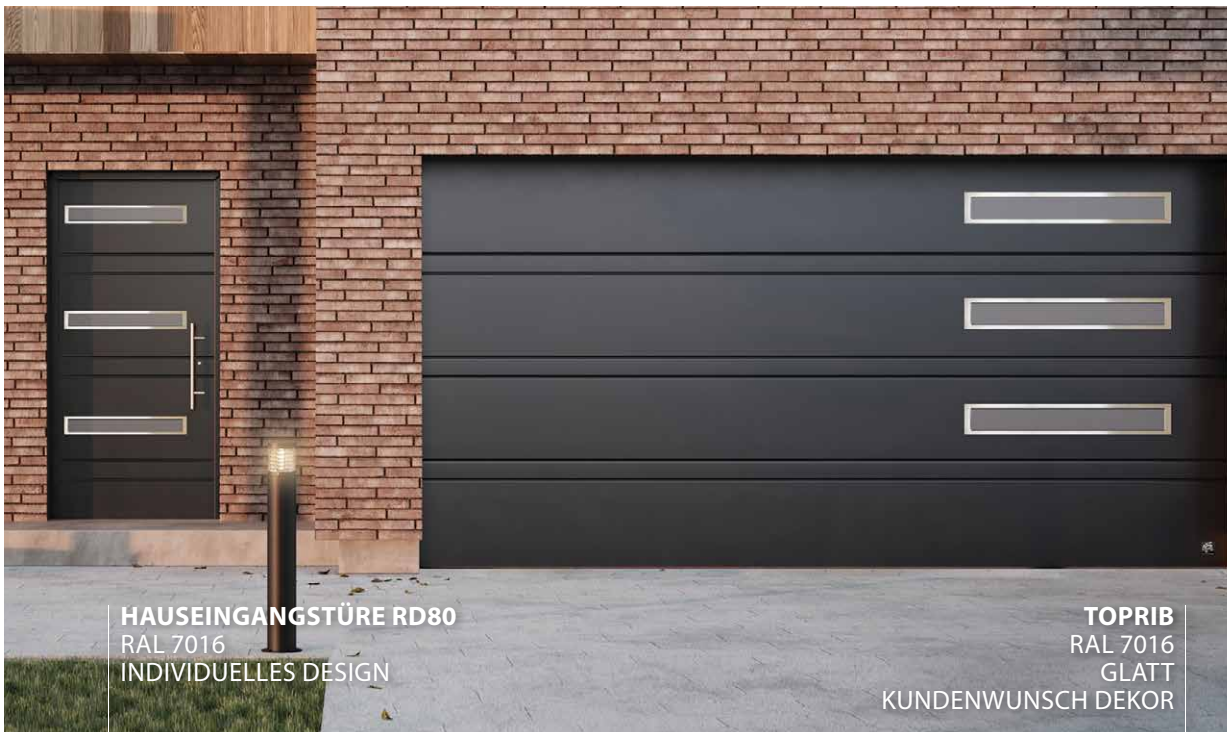

**HAUSEINGANGSTÜRE RD80**  
RAL 7016  
INDIVIDUELLES DESIGN

**TOPRIB**  
RAL 7016  
GLATT  
KUNDENWUNSCH DEKOR



**HAUSEINGANGSTÜRE RD80**  
RAL 7016  
INDIVIDUELLES DESIGN

**GLATT**  
RAL 7016  
DEKOR AW-14

# Garagentüren

RYTERNA fertigt Türen für Garagen im Designgleichklang mit den Toren. Diese hochwertigen Garagentüren haben 40 mm geschäumte Paneele mit 4-seitig umlaufender Dichtung. Die perfekte Optik dieser Kombination aus Tor und Türe fügt sich perfekt in Ihre Fassade ein



**MITTELSICKE**  
RAL 3020  
WOODGRAIN





**GLATT**  
RAL 7016



**TOPRIB**  
RAL 9006  
GLATT



**SLIM-LINE**  
RAL 9006  
GLATT

# Schlupftüren

Schlupftüren sind eine sehr praktische Lösung für Ihr Garagentor. Auch für Hobby- und Partyräume sind diese Garagentore mit eingebauter Gektüre sehr praktisch. Links oder rechts angeschlagen - nach aussen öffnend und mit Normalschwelle oder Niedrigschwelle lieferbar.



**TOPRIB**  
RAL 7016  
GLATT  
KUNDENWUNSCH DEKOR





**GLATT**  
RAL 7001  
KUNDENWUNSCH DEKOR



**SICKE**  
RAL 3020  
STUCCO



**GLATT**  
RAL 8014  
BRIEFKASTEN INTEGRIERT



# Dekor-Elemente

Wir bieten eine breite Palette an Dekorelementen für unsere Tore und Türen an. Ob im gebürstetem Edelstahl-Design oder in pulverbeschichteter Ausführung - alles ist lieferbar. Sollte Ihnen kein Modell unserer breiten Palette zusagen, können Sie Ihrer Kreativität freien Lauf lassen. Wir fertigen auch Designs nach individuellen Kundenwünschen. Senden Sie uns einfach ein Foto oder eine Zeichnung und wir erstellen Ihnen einen Vorschlag.



A-06



A-14



A-04



A-08



A-17



A-18



A-39





Kundenwunsch Dekor



Weitere Optionen finden Sie im  
DESIGN by RYTERNA Katalog



A-25



A-28



AW-02



A-29



AW-14



A-27

# Vollverglaste Paneele

Die Alurahmen dieser Vollverglasungen sind in allen RAL-Farben pulverbeschichtet lieferbar. Bei diesen Doppelacrylgläsern können Sie zwischen klar, matt, frostlook oder getönt wählen.



# Doppel-Acryl-Fenster

Belichten Sie Ihre Garage mit unseren Verglasungen mit Doppelacrylglas. Die Kunststoffrahmen dieser Verglasungsvariante können auch in allen RAL-Farben beschichtet geliefert werden.





# Edelstahlfenster

Unsere Echtglasfenster mit Edelstahlrahmen verleihen Ihrem Tor ein sehr exklusives, einzigartiges Aussehen.



MAXI 315 x 315 mm

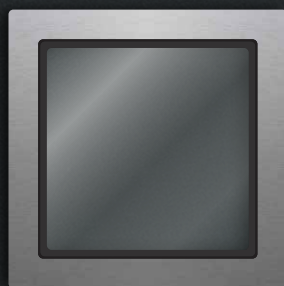

MIDI 235 x 235 mm



MINI 155 x 155 mm



MAXI 315 mm



MIDI 235 mm



MINI 155 mm



805 x 155 mm

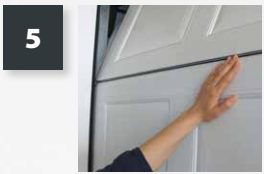
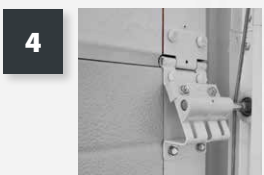

1  Doppelseilführung mit Seilrollenabdeckung für sicheren und zuverlässigen Betrieb.

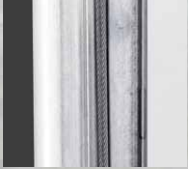
2  Eingreifschutz an den Zargen. Die Seitenzargen unserer Tore sind mit einem von unten bis oben führenden Eingreifschutz versehen.





## Beschlagsarten und Einbaumaße R40 Technik im Detail

Sektionaltor R40 – ein montagefreundliches Modell. Wegen des niedrigen Sturzbedarfes wird das Tor besonders gerne für Altbaunachrüstungen verwendet. Da die Zugfedern komplett vormontiert geliefert werden, kann das Modell unkompliziert und mit wenig Zeitaufwand montiert werden.

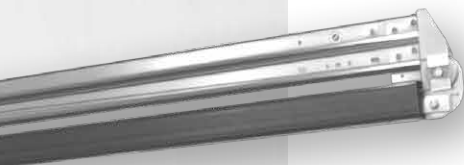

Zargenpakete sei es unten, oben oder seitlich vormontiert sind platzsparend und schnell montiert. Durch die doppelten Drahtseile sind die Tore zusätzlich vor Absturz gesichert.

Kugelgelagerte Laufrollen und ihre spezielle Nylonbeschichtung, garantieren Langlebigkeit und einen leisen Lauf.

Fingerklemmschutz. Kein Quetschen der Finger von innen und außen durch unsere einzigartige Form der Paneele.

Seitliche Scharniere mit einstellbaren Rollenhaltern.

Sicherheitslaufschienen. Das Torblatt ist durch die aus dem Industrietorbereich kommenden Laufschienen vor Absturz gesichert.

Gegen Aufpreis sind natürlich Torantriebe lieferbar.

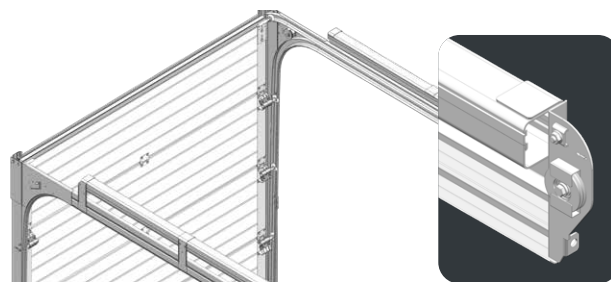

**R40-TM**

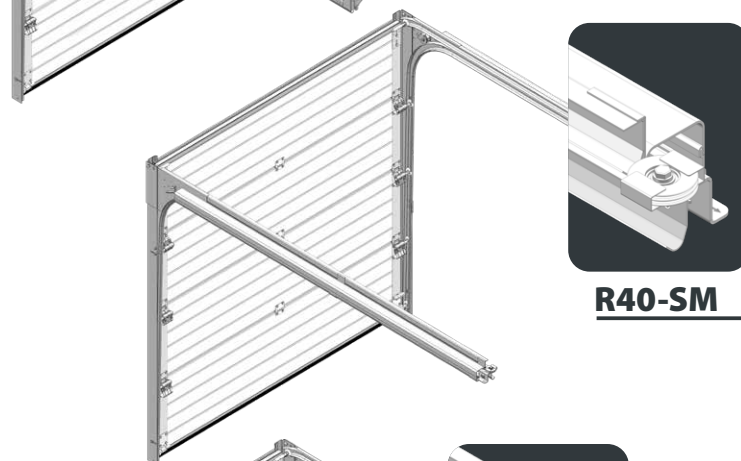

**R40-SM**

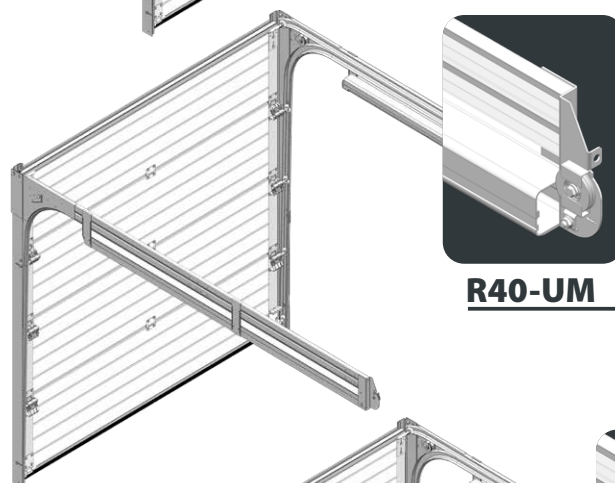

**R40-UM**

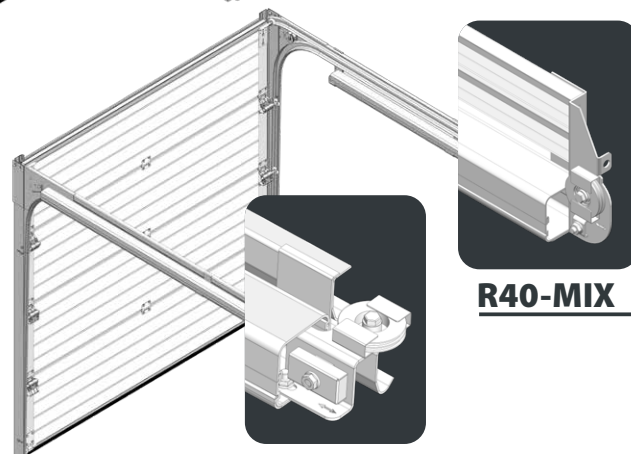

**R40-MIX**

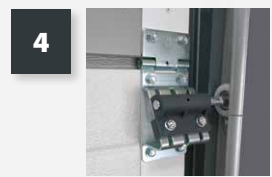
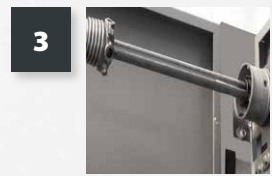

**1** Sicherheitslaufschienen. Das Torblatt ist durch die aus dem Industrietorbereich kommenden Laufschienen vor Absturz gesichert.



**2** Eingreifschutz an den Zargen. Die Seitenzargen unserer Tore sind von unten bis oben mit einem Eingreifschutz versehen.







8

# Beschlagsarten und Einbaumaße TL Technik im Detail

IQ – Industrietorqualität. Kaufen Sie mit Intelligenz. Viele Komponenten unserer Garagen-Sektionaltore wurden aus dem Industrietorbereich übernommen. Sie kaufen somit solide, langlebige Produkte - die schon über Jahrzehnte ohne Probleme im industriellen Einsatz laufen.

Torsionsfedern vorne oder hinten mit 20 000 Zyklen Lastwechsel.

Kugelgelagerte Laufrollen und ihre spezielle Nylonbeschichtung, garantieren Langlebigkeit und einen leisen Lauf.

Fingerklemmschutz: Kein Quetschen der Finger von innen und außen durch unsere einzigartige Form der Paneele.

Verstellbare Rollenhalter: Damit die Rollen optimal in den Schienen laufen und vor einem Entgleisen gesichert sind.

Integrierter Griff - Sehr hilfreich bei Ausfall des Antriebs.

Gegen Aufpreis sind natürlich Torantriebe lieferbar.

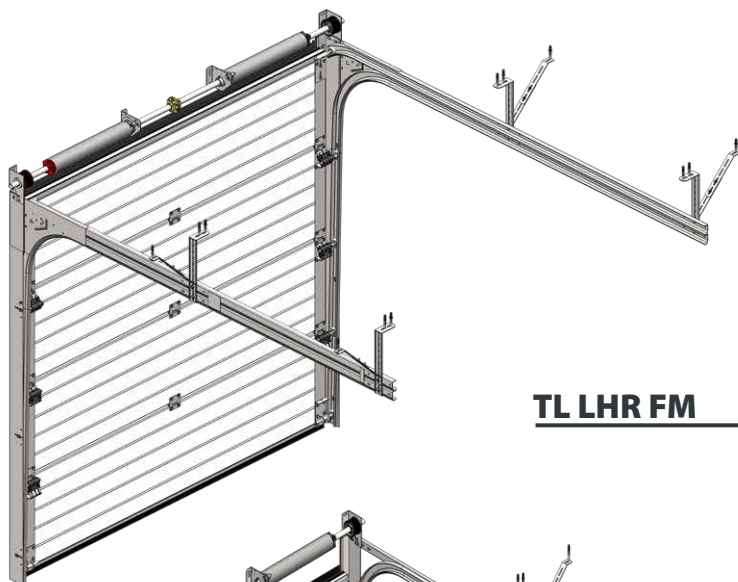

**TL LHR FM**

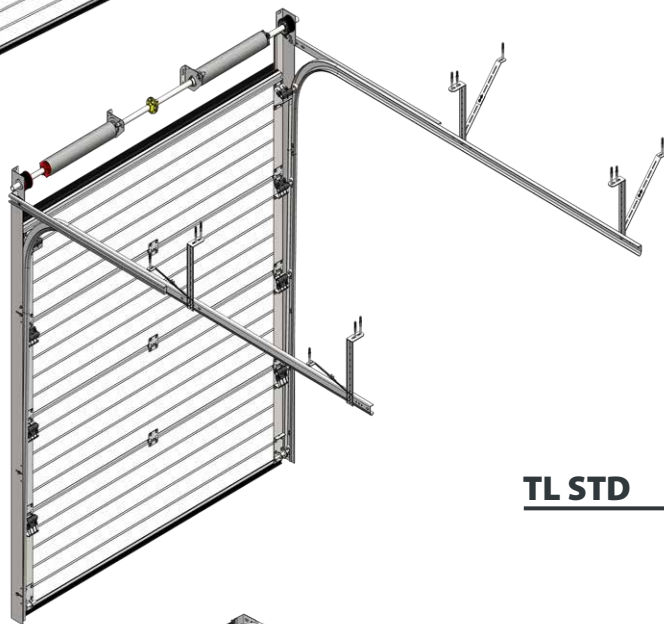

**TL STD**

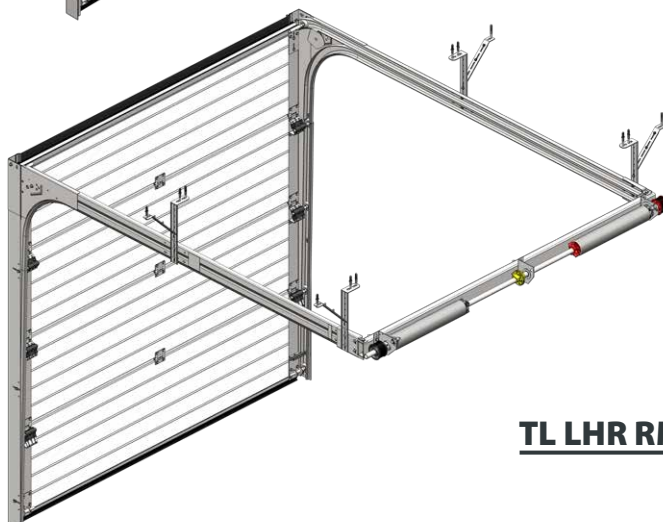

**TL LHR RM**





# Flügelstore SH2

Sind für bestimmte Räume und Situationen eine ideale Lösung. Sie öffnen in der Regel zum Begehen des Tores nur den Gehflügel. Der Stehflügel findet nur Verwendung wenn Sie breitere Dinge oder Fahrzeuge bewegen wollen. Alle Flügelstore werden in sehr stabiler Ausführung gefertigt. Die 40 mm starken Türpaneele passen vorzüglich auch zu unseren Sektionaltoren. Somit ist ein Produktmix problemlos möglich. Wir liefern Ihr Garagentor und Ihr Flügelstore sogar im Sickengleichlauf optisch aufeinander abgestimmt.



1-2



Der optionale Zentralriegel „Espagnolette“ ermöglicht ein zentrales Ver- und Entriegeln des Stehflügels.

3



Für müheloses Ver- und Entriegeln des Stehflügels - serienmäßig sind je ein Treibriegel oben und unten im Türfalz montiert.

4



Verstellbarer Öffnungswinkel 90 bis 140 Grad.

5



Die mechanische Offenhaltung schützt Ihre Torflügel bei starkem Wind.

6



Die Edelstahl Schwellenabdeckung schützt die Bodenschwelle und deren Beschichtung.

7



Erhöhter Einbruchschutz durch Sicherheitsbolzen.





# Seitensektionaltor SSD

Diese Tore ragen durch Ihre Funktion besonders hervor. Seitensektionaltore stechen natürlich durch den praktischen Gehrüeffekt besonders hervor. Es ermöglicht sowohl ein teilweises als auch ein vollständiges Öffnen und Schliessen des Tores. Diese Tore sind ideal bei geringem Sturz und vor allem auch in hohen Räumen ohne Decke. Keine störenden Laufschiene ragen in den Raum hinein. Somit sind diese Tore auch ideal für Garagen mit eingebauter Hebebühne. Seitensektionaltore eignen sich auch bestens für den Betrieb mit Garagentorantrieben mit Fernsteuerung. Besonders geschätzt wird die einstellbare Teilöffnungsfunktion.

4

1



Gegen Aufpreis sind natürlich Torantriebe lieferbar.

2



Sicher verriegelt: Für Seitensektionaltore mit Handbetrieb - das optional erhältliche Schloss.

3

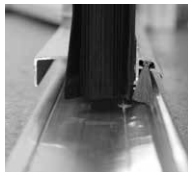

Lange Lauffreude: Serienmäßig integrierte Bürstendichtungen für leichten Lauf und optimale Isolierung.

4



Solide Konstruktion: Aluminium-Doppel-Laufschiene mit hoch belastbarem 3-fach-Laufwerk.

5



Für optimalen Lauf: Absolut wartungsfrei und unempfindlich gegen Schmutz, Regen und Schnee - die niedrige Bodenschiene mit den hochfesten stark belastbaren Führungsklötzen.

# Blenden und Alu-Rahmen

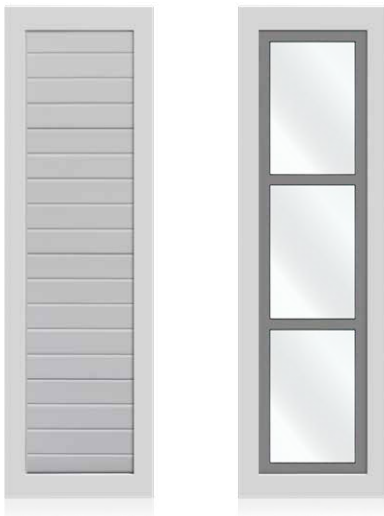

Senkrechte Paneelblenden

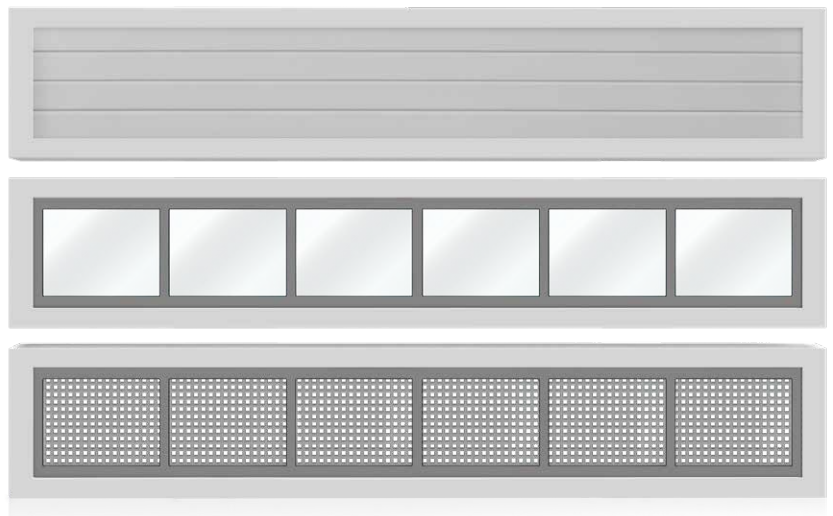

Waagerechte Paneelblenden



ALUMINIUM Blenden  
120 mm; 180 mm



Aluminium-Umrahmungsprofil  
85x40x40 mm

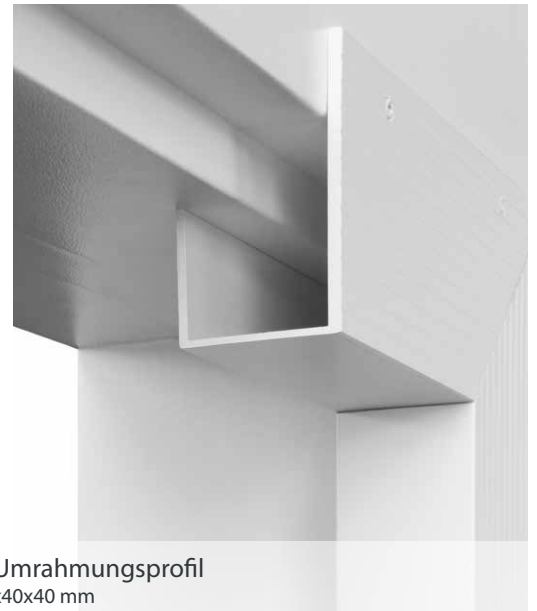

ALUMINIUM Renovierungsrahmen  
mit 120 mm Sturzteil (ideal für R40 Tor und  
TL Tor mit LHR RM Beschlag)  
mit 180 mm Sturzteil (ideal für TL Tor mit  
LHR FM Beschlag)  
Die Seitenteile je 100 mm



ALUMINIUM  
Renovierungsrahmen mit Blendrahmen





# Zubehör

Unsere Tore sind serienmäßig ohne Schloss und Griff, jedoch bieten wir für handbetätigte Tore zusätzlich eine Auswahl an mehreren Griffen und Schlössern an.



Standardschloss



Schloss mit Edelstahlplatten und Griff



Universalgriff



Schloss Knauf



Griff Knauf



Katzenklappe



Lüftungsgitter ähnlich RAL lackiert



Innenansicht Briefkasten



Außenansicht Briefkasten integriert



Sämtliche Zargen, Rollenhalter, Scharniere sind auf Wunsch in weiß oder in anderen Farben lackiert erhältlich.

# Tore auf individuellen Kundenwunsch

RYTERNA fertigt exklusive Tore und Türen nach Ihren individuellen Wünschen passend zu Ihrer speziellen Architektur.



**GARAGENTOR UND FASSADENPANEELE  
MIT LÄCHENVERKLEIDUNG**





**11 METER BREITES SEKTIONALTOR  
MIT KUPFERVERKLEIDUNG**



**FLÄCHENBÜNDIGE SEKTIONALTOR  
VELEIHEN IHRER FASSADE EIN SEHR EXKLUSIVES AUSSEHEN**



**FLÄCHENBÜNDIGE SEKTIONALTOR  
VERKLEIDET MIT LÄRCHENHOLZ**

*Partnerlook*



**TORE UND ZÄUNE**

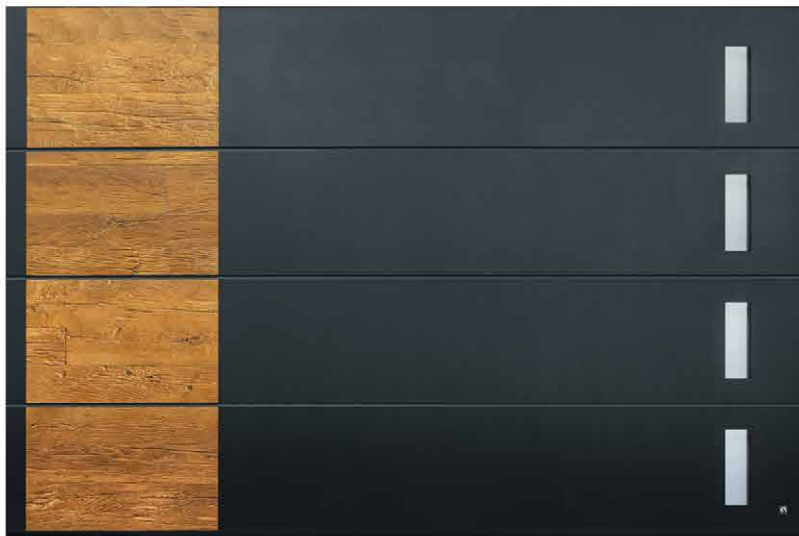

**GARAGENTORE**



**HAUSEINGANGSTÜREN**

Noch nie war es so einfach ein einheitliches Bild von Türen, Toren und Zäunen zu erzielen. Einheitliche Designs bei Toren, Türen und Zäunen sind bedingt durch unsere so umfangreiche Produktpalette möglich.

Die Modelle im Prospekt zeigen die Vielfalt an Möglichkeiten die produziert werden können - manche Details sind serienmäßig und manche gegen Aufpreis lieferbar. • Ryterna behält sich das Recht auf Änderung von Modellen vor. • Die illustrierten Farben im Prospekt können natürlich in Natur abweichen. • **Alle Rechte sind vorbehalten.** • Eine Reproduktion dieses Prospektes ist nur nach vorheriger Übereinstimmung mit **RYTERNA** erlaubt.

RYTERNA  
WEBSEITE [ryterna.de](http://ryterna.de)



RYTERNA  
VIRTUELLEN RUNDGANG

